

dji NEO

Instrukcja Obsługi

v1.0 2024.09

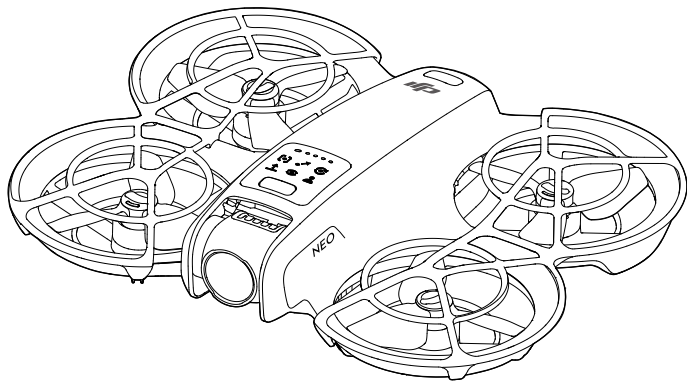



Niniejszy dokument jest chroniony prawami autorskimi firmy DJI i wszelkie prawa są zastrzeżone. O ile DJI nie zezwoli inaczej, użytkownik nie jest uprawniony do korzystania lub zezwalania innym na korzystanie z dokumentu lub jakiegokolwiek jego części poprzez powielanie, przekazywanie lub sprzedaż dokumentu. Niniejszy dokument i jego treść należy traktować wyłącznie jako instrukcje obsługi dronów DJI UAV. Dokument nie powinien być wykorzystywany do innych celów.



Wyszukiwanie kluczowych słów

Wyszukaj słowa kluczowe, takie jak „akumulator” i „instalacja”, aby znaleźć temat. Jeśli do czytania tego dokumentu używasz programu Adobe Acrobat Reader, naciśnij klawisze Ctrl+F w systemie Windows lub Command+F w systemie Mac, aby rozpocząć wyszukiwanie.



Nawigacja do tematu

Wyświetl pełną listę tematów w spisie treści. Kliknij temat, aby przejść do danej sekcji.



Drukowanie tego dokumentu

Ten dokument obsługuje drukowanie w wysokiej rozdzielczości.

Korzystanie z niniejszej instrukcji

Legenda

 Ważne

 Wskazówki i porady

 Odniesienie

Przeczytaj przed pierwszym lotem

DJI™ udostępnia filmy instruktażowe i następujące dokumenty:

1. *Instrukcja bezpieczeństwa*
2. *Skrócona instrukcja uruchomienia*
3. *Instrukcja obsługi*

Przed pierwszym użyciem zaleca się obejrzenie wszystkich filmów instruktażowych i zapoznanie się ze wskazówkami dotyczącymi bezpieczeństwa. Przygotuj się do pierwszego lotu, przeglądając skróconą instrukcję uruchomienia i zapoznaj się z niniejszą instrukcją obsługi, aby uzyskać więcej informacji.

Filmy instruktażowe

Przejdź pod poniższy adres lub zeskanuj kod QR, aby obejrzeć filmy instruktażowe, które pokazują, jak bezpiecznie korzystać z produktu.



<https://www.dji.com/neo/video>

Pobieranie aplikacji DJI Fly

Upewnij się, że używasz aplikacji DJI Fly z tym produktem. Zeskanuj kod QR, aby pobrać najnowszą wersję.





- Aby sprawdzić wersje systemów operacyjnych Android i iOS obsługiwane przez DJI Fly, odwiedź stronę <https://www.dji.com/downloads/djiapp/dji-fly>.
 - Interfejs i funkcje DJI Fly mogą się różnić w zależności od aktualizacji wersji oprogramowania. Rzeczywiste wrażenia z użytkowania zależą od używanej wersji oprogramowania.
-

[1] W celu zwiększenia bezpieczeństwa lot jest ograniczony do wysokości 98,4 ft (30 m) i zasięgu 164 ft (50 m), gdy nie jest połączony z aplikacją podczas lotu.

[2] W przypadku sterowania dłonią i sterowania z aplikacji mobilnej start jest niemożliwy, gdy DJI Neo nie jest połączony z aplikacją od ponad 90 dni lub smartfon z aplikacją nie ma dostępu do Internetu w tym okresie. Aby umożliwić start, należy ponownie połączyć DJI Neo z aplikacją, gdy smartfon jest połączony z Internetem.

Pobieranie DJI Assistant 2

Pobierz DJI ASSISTANT™ 2 (seria dronów konsumenckich) pod adresem:

<https://www.dji.com/downloads/softwares/dji-assistant-2-consumer-drones-series>



- Temperatura pracy tego produktu wynosi od -10° do 40° C. Nie jest to standardowa temperatura pracy dla zastosowań wojskowych (od -55° do 125° C), które wymagają większej zmienności środowiska. Produkt należy obsługiwać w odpowiedni sposób i tylko w zastosowaniach, które spełniają wymagania zakresu temperatur pracy danej klasy.
-

Spis treści

Korzystanie z niniejszej instrukcji 3

Legenda	3
Przeczytaj przed pierwszym lotem	3
Filmy instruktażowe	3
Pobieranie aplikacji DJI Fly	3
Pobieranie aplikacji DJI Assistant 2	4

1. Profil produktu 9

1.1 Wprowadzenie	9
1.2 Pierwsze użycie	9
Przygotowanie DJI Neo	10
Przygotowanie aparatury sterującej	10
Aktywacja	11
Aktualizacja oprogramowania sprzętowego	12
1.3 Przegląd	12
DJI Neo	12
Aparatura sterująca DJI RC-N3	13

2. Bezpieczeństwo lotu 15

2.1 Ograniczenia lotu	15
System GEO (Geospatial Environment Online)	

Limity lotu	15
Wysokość lotu i limity odległości	16
Strefy GEO	18
Odblokowywanie stref GEO	18
2.2 Wymagania dotyczące środowiska lotu	19
2.3 Odpowiedzialna obsługa drona	21
2.4 Lista kontrolna przed lotem	21

3. Obsługa lotu 24

3.1 Sterowanie dłonią	24
Uwagi	24
Przełączanie trybów	26
Start/lądowanie przy użyciu dłoni i Smart Snaps	29
3.2 Sterowanie za pomocą aplikacji mobilnej	31
Uwagi	32
Połączenie DJI Neo	32
Smart Snaps	33
Wyświetlanie albumu	35
Sterowanie ręczne	36
Nagrywanie dźwięku przez aplikację	37
Sterowanie głosowe	38
3.3 Sterowanie aparaturą	38
Automatyczny start	38

Automatyczne lądowanie	39	Ochrona przed lądowaniem	60
Uruchamianie/zatrzymywanie silników	39	4.5 System wizyjny i system wykrywania podczerwieni	62
Uruchamianie silników	39	4.6 Śmigła i osłony śmigieł	64
Zatrzymywanie silników	39	Demontaż i montaż	65
Zatrzymywanie silników w trakcie lotu	40	Uwagi	67
Sterowanie dronem	40	4.7 Akumulator	69
Procedury startu/lądowania	43	Uwagi	69
Inteligentne tryby lotu	44	Wkładanie i wyjmowanie akumulatora	70
FocusTrack	44	Korzystanie z akumulatora	71
Uwagi	45	Ładowanie akumulatora	73
QuickShots	47	Korzystanie z ładowarki	73
Tempomat	49	Korzystanie z huba ładowania	74
3.4 Sugestie i wskazówki dotyczące nagrywania wideo	50	Mechanizmy ochrony akumulatora	76
4. DJI Neo	52	4.8 Gimbal i kamera	77
4.1 Tryby lotu	52	Uwagi dotycząca kamery	77
4.2 Wskaźnik stanu	54	Uwagi dotycząca gimbala	78
4.3 Powrót do domu (RTH)	56	Kąt gimbala	79
Uwagi	57	Tryby pracy gimbala	79
Metoda wyzwiania	58	4.9 Przechowywanie i eksportowanie zdjęć i filmów	79
Procedura RTH	59	Przechowywanie	79
4.4 Automatyczne lądowanie	60	Eksportowanie	80
Metoda wyzwiania	60	4.10 QuickTransfer	80

5.	DJI RC-N3	83	6.9	Utylizacja	102
5.1	Operacje	83	6.10	Certyfikacja C0	103
	Włączanie/wyłączanie zasilania	83	6.11	Informacje posprzedażowe	108
	Ładowanie akumulatora	83			
	Sterowanie gimbalem i kamerą	84			
	Przełącznik trybu lotu	84			
	Przycisk pauzy lotu/RTH	84			
	Przycisk konfigurowalny	85			
5.2	Diody LED poziomemu naładowania akumulatora	85			
5.3	Alarm aparatury sterującej	85			
5.4	Optymalna strefa transmisji	85			
5.5	Połączenie z aparaturą sterującą	86			
6.	Dodatek	89			
6.1	Specyfikacja	89			
6.2	Kompatybilność	98			
6.3	Aktualizacja oprogramowania sprzętowego	98			
6.4	Rejestrator lotu	99			
6.5	Lista kontrolna po locie	99			
6.6	Instrukcje konserwacji	100			
6.7	Procedury rozwiązywania problemów	101			
6.8	Zagrożenia i ostrzeżenia	102			

Profil produktu

1 Profil produktu

1.1 Wprowadzenie

DJI NEO™, wyposażony w standardową osłonę śmigła, jest lekki i przenośny. Zapewnia stabilne zawieszenie i płynne manewry akrobacyjne podczas latania zarówno w pomieszczeniach, jak i na zewnątrz. Obsługiwany jest start/lądowanie z dłoni i wiele metod sterowania. W trybie sterowania dłonią i sterowania z aplikacji mobilnej można wykonywać wiele inteligentnych trybów fotografowania, naciskając przycisk trybu na DJI Neo lub korzystając z aplikacji.

DJI Neo to dron z kamerą FPV, który może być używany z kompatybilnymi goglami i urządzeniami zdalnego sterowania, zapewniając wciągające wrażenia z lotu.

-  Dołączone urządzenia różnią się w zależności od zakupionego zestawu produktów. Niniejsza instrukcja przedstawia sposób korzystania z wielu urządzeń. Należy zapoznać się z zawartością posiadanego produktu.
- Odwiedź oficjalną stronę internetową DJI,

aby sprawdzić gogle i urządzenia zdalnego sterowania obsługiwane przez DJI Neo. Zapoznaj się z ich odpowiednimi instrukcjami obsługi.

-  Korzystanie z gogli nie spełnia wymogu wizualnej linii wzroku (VLOS). Niektóre kraje lub regiony wymagają obserwatora wzrokowego do pomocy podczas lotu. Podczas korzystania z gogli należy przestrzegać lokalnych przepisów i regulacji.

1.2 Pierwsze użycie

Wejść w poniższy link lub zeskanuj kod QR, aby obejrzeć film instruktażowy przed pierwszym użyciem.



<https://www.dji.com/neo/video>

Przygotowanie DJI Neo

1. Naciśnij, aby zdjąć osłonę gimbalu.

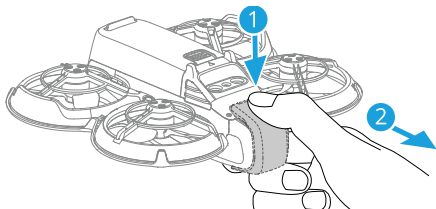

2. Wszystkie akumulatory są w trybie hibernacji przed wysyłką, aby zapewnić bezpieczeństwo. Aktywuj akumulator, podłączając ładowarkę USB do portu USB-C w DJI Neo. Akumulator zostanie aktywowany po rozpoczęciu ładowania.

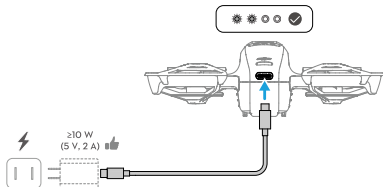

- Zaleca się przymocowanie osłony gimbalu, aby chronić gimbal, gdy DJI Neo nie jest używany.
- Maksymalna moc ładowania obsługiwana przez port USB-C w DJI Neo wynosi 15 W.

- ⚠ • Przed włączeniem DJI Neo należy zdjąć osłonę gimbalu. W przeciwnym razie może to wpłynąć na autodiagnostykę systemu.

Przygotowanie aparatury sterującej

1. Wyjmij drążki sterujące z gniazd przechowywania i zamontuj je na aparaturze.
2. Wyciągnij uchwyt na urządzenie mobilne. Wybierz odpowiedni przewód aparatury sterującej w zależności od typu portu urządzenia mobilnego (domyślnie podłączony jest przewód ze złączem USB-C). Umieść urządzenie mobilne w uchwycie, a następnie podłącz koniec kabla bez logo aparatury do urządzenia mobilnego. Upewnij się, że urządzenie mobilne jest dobrze zamocowane.

Aktywacja

Produkt musi zostać aktywowany za pomocą aplikacji DJI Fly przed pierwszym użyciem.

Do aktywacji wymagane jest połączenie internetowe. Metoda aktywacji różni się w zależności od zakupionego zestawu produktów. Postępuj zgodnie z odpowiednimi instrukcjami, aby aktywować swój produkt.

DJI Neo

Naciśnij, a następnie naciśnij i przytrzymaj przycisk zasilania, aby włączyć DJI Neo. Dotknij Przewodnik połączenia w prawym dolnym rogu ekranu głównego w DJI Fly, wybierz model urządzenia, a następnie postępuj zgodnie z instrukcjami wyświetlanymi na ekranie, aby zakończyć połączenie i aktywację.

Fly More Combo

Naciśnij, a następnie naciśnij i przytrzymaj przycisk zasilania, aby włączyć odpowiednio drona i aparaturę sterującą. Upewnij się, że smartfon jest podłączony do aparatury sterującej, a następnie postępuj zgodnie z instrukcjami wyświetlanymi na ekranie, aby aktywować drona za pomocą DJI Fly.

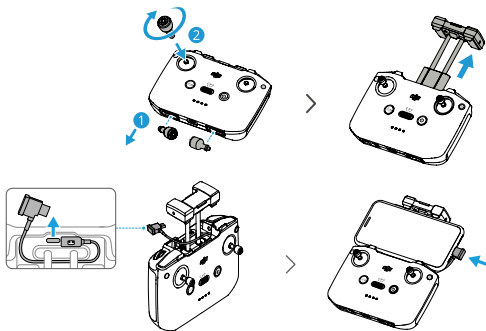

- ⚠ • Jeśli podczas korzystania z urządzenia mobilnego z systemem Android zostanie wyświetlony monit o podłączenie USB, należy wybrać opcję tylko ładowania. Inne opcje mogą spowodować niepowodzenie połączenia.
- Wyreguluj uchwyt urządzenia mobilnego, aby upewnić się, że urządzenie mobilne jest dobrze zamocowane.

DJI Neo - Instrukcja obsługi

Możesz także postępować zgodnie z metodą aktywacji DJI Neo w poprzedniej sekcji, aby połączyć drona z aplikacją i aktywować drona. Po zakończeniu, dron może być używany z aparaturą sterującą.

Aktualizacja oprogramowania sprzętowego

W aplikacji DJI Fly pojawi się komunikat, gdy dostępna będzie aktualizacja oprogramowania sprzętowego. Zaktualizuj oprogramowanie sprzętowe za każdym razem, gdy pojawi się monit, aby zapewnić optymalne wrażenia użytkownika.

1.3 Przegląd

DJI Neo

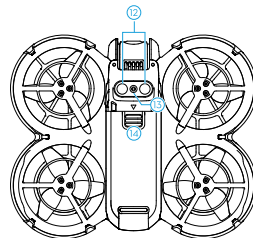
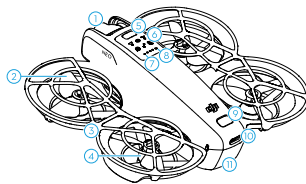

- | | |
|----------------------|------------------------------------|
| 1. Gimbal i kamera | 8. Wskaźnik stanu |
| 2. Śmigła | 9. Przycisk zasilania |
| 3. Osłona śmigła | 10. Port USB-C |
| 4. Silniki | 11. Akumulator |
| 5. Przycisk trybu | 12. System wykrywania podczerwieni |
| 6. Wskaźniki trybu | 13. System widzenia w dół |
| 7. Diody LED poziomu | naładowania akumulatora |
| | 14. Zatrzask akumulatora |

Aparatura sterująca DJI RC-N3

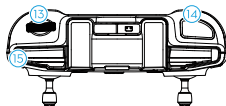
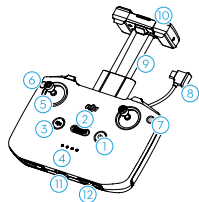

1. Przycisk zasilania
2. Przełącznik trybu lotu
3. Pauza lotu/Przycisk Return to Home (RTH)
4. Diody LED poziomu naładowania akumulatora
5. Drążki sterujące
6. Konfigurowalny przycisk
7. Przycisk foto/wideo
8. Kabel aparatury sterującej

9. Uchwyt urządzenia mobilnego
10. Anteny
11. Port USB-C
12. Gniazda do przechowywania drążków sterujących
13. Pokrętko gimbala
14. Przycisk migawki/nagrywania
15. Gniazdo urządzenia mobilnego

Bezpieczeństwo lotu

2 Bezpieczeństwo lotu

Po zakończeniu przygotowań do lotu zaleca się przeszkolenie swoich umiejętności pilotażu i przećwiczenie bezpiecznego latania. Wybierz odpowiedni obszar do lotu zgodnie z poniższymi wymaganiami i ograniczeniami. Podczas lotu należy ściśle przestrzegać lokalnych przepisów i regulacji.

Przed lotem należy zapoznać się ze wskazówkami dotyczącymi bezpieczeństwa, aby zapewnić bezpieczne korzystanie z produktu.

2.1 Ograniczenia lotu

System GEO (Geospatial Environment Online)

System DJI Geospatial Environment Online (GEO) to globalny system informacyjny, który dostarcza w czasie rzeczywistym informacje na temat bezpieczeństwa lotów i aktualizacji ograniczeń oraz zapobiega lotom dronów w ograniczonej przestrzeni powietrznej. Wwyjątkowych okolicznościach obszary o ograniczonym dostępie mogą

zostać odblokowane, aby umożliwić loty. Wcześniej należy złożyć wniosek o odblokowanie w oparciu o aktualny poziom ograniczeń w planowanym obszarze lotu. System GEO może nie być w pełni zgodny z lokalnymi przepisami i regulacjami. Użytkownik jest odpowiedzialny za własne bezpieczeństwo lotu i musi skonsultować się z lokalnymi władzami w sprawie odpowiednich wymogów prawnych i regulacyjnych przed złożeniem wniosku o odblokowanie obszaru objętego ograniczeniami. Więcej informacji na temat systemu GEO można znaleźć na stronie <https://fly-safe.dji.com>.

Limity lotu

Ze względów bezpieczeństwa limity lotu są domyślnie włączone, aby pomóc w bezpiecznej obsłudze drona. Można ustawić limity wysokości i odległości. Limity wysokości, odległości i strefy GEO działają jednocześnie, aby zarządzać bezpieczeństwem lotu, gdy GNSS jest dostępny. Tylko wysokość może być ograniczona, gdy globalny system nawigacji satelitarnej (GNSS) jest niedostępny.

Wysokość lotu i limity odległości

Maksymalna wysokość ogranicza wysokość lotu drona, podczas gdy maksymalna odległość ogranicza promień lotu wokół punktu początkowego drona. Limity te można zmienić w aplikacji DJI Fly w celu zwiększenia bezpieczeństwa lotu.



- W przypadku korzystania z funkcji sterowania dłonią i sterowania z aplikacji mobilnej maksymalna wysokość lotu wynosi 30 m, a maksymalna odległość lotu 50 m. Limitów tych nie można zmienić w aplikacji DJI Fly. Poniższe informacje dotyczą korzystania z drona za pomocą urządzeń zdalnego sterowania.

Silny sygnał GNSS

	Ograniczenia lotu	Komunikat w aplikacji DJI Fly
Maksymalna wysokość	Wysokość drona nie może przekroczyć wartości ustawionej w aplikacji DJI Fly.	Osiągnięto maksymalną wysokość lotu.
Maksymalna odległość	Odległość w linii prostej od drona do punktu początkowego nie może przekroczyć maksymalnej odległości lotu ustawionej w aplikacji DJI Fly.	Osiągnięto maksymalną odległość lotu.

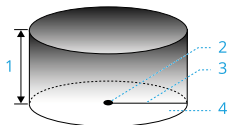

1. Maksymalna wysokość
2. Punkt początkowy (pozycja pozioma)
3. Maksymalna odległość
4. Wysokość drona podczas startu

Słaby sygnał GNSS

	Ograniczenia lotu	Komunikat w aplikacji DJI Fly
Maksymalna wysokość	<ul style="list-style-type: none"> Wysokość jest ograniczona do 30 m od punktu startu, jeśli oświetlenie jest wystarczające Wysokość jest ograniczona do 2 m nad ziemią, jeśli oświetlenie jest niewystarczające, a system wykrywania podczzerwieni działa. Wysokość jest ograniczona do 30 m od punktu startu, jeśli oświetlenie nie jest wystarczające, a system wykrywania podczzerwieni nie działa. 	Osiągnięto maksymalną wysokość lotu.

Maksymalna odległość	Brak limitu
----------------------	-------------

- ⚠ • Za każdym razem, gdy dron jest włączony, ograniczenie wysokości do 3 m lub 30 m zostanie automatycznie usunięte, o ile sygnał GNSS będzie silny (siła sygnału GNSS ≥ 2), a ograniczenie nie zacznie obowiązywać, nawet jeśli sygnał GNSS stanie się słaby.
- Jeśli dron odleci poza ustawiony zasięg lotu z powodu bezwładności, nadal można sterować dronem, ale nie można odlecieć dalej.

Strefy GEO

System DJI GEO wyznacza bezpieczne lokalizacje lotów, zapewnia poziomy ryzyka i uwagi dotyczące bezpieczeństwa dla poszczególnych lotów oraz oferuje informacje o ograniczonej przestrzeni powietrznej. Wszystkie obszary lotów o ograniczonym dostępie są określane jako Strefy GEO, które są dalej podzielone na Strefy Ograniczone, Strefy Autoryzacji, Strefy Ostrzegawcze, Strefy Rozszerzonego Ostrzegania i Strefy Wysokości. Informacje te można przeglądać w czasie rzeczywistym w DJI Fly. Strefy GEO to określone obszary lotów, w tym między innymi lotniska, miejsca dużych wydarzeń, miejsca, w których wystąpiły sytuacje nadzwyczajne (takie jak pożary lasów), elektrownie jądrowe, więzienia, obiekty rządowe i obiekty wojskowe. Domyślnie system GEO ogranicza starty i loty w strefach, które mogą powodować zagrożenia dla bezpieczeństwa. Mapa stref GEO, która zawiera wyczerpujące informacje na temat stref GEO na całym świecie, jest dostępna na oficjalnej stronie internetowej DJI: <https://fly-safe.dji.com/nfz/nfz-query>.

Odblokowywanie stref GEO

Aby zaspokoić potrzeby różnych użytkowników, DJI oferuje dwa tryby odblokowania: Self-Unlocking i Custom Unlocking. Możesz złożyć wniosek na stronie internetowej DJI Fly Safe.

Self-Unlocking (odblokowanie samodzielne) jest przeznaczone do odblokowywania stref autoryzacji. Aby wykonać samodzielne odblokowanie, należy przesłać prośbę o odblokowanie za pośrednictwem strony internetowej DJI Fly Safe pod adresem <https://flysafe.dji.com>. Po zatwierdzeniu wniosku o odblokowanie można zsynchronizować licencję odblokowującą za pośrednictwem aplikacji DJI Fly. Aby odblokować strefę, alternatywnie można uruchomić lub polecieć dronem bezpośrednio do zatwierdzonej strefy autoryzacji i postępować zgodnie z instrukcjami w DJI Fly, aby odblokować strefę. Custom Unlocking (odblokowanie niestandardowe) jest dostosowane do użytkowników o specjalnych wymaganiach. Wyznacza zdefiniowane przez użytkownika niestandardowe obszary lotu i zapewnia dokumenty uprawnień do lotu specyficzne dla potrzeb różnych użytkowników. Ta opcja odblokowania jest dostępna we wszystkich krajach i regionach i można o nią poprosić

za pośrednictwem strony internetowej DJI Fly Safe pod adresem <https://fly-safe.dji.com>.



Aby zapewnić bezpieczeństwo lotu, dron nie będzie mógł opuścić odblokowanej strefy po wejściu do niej. Jeśli punkt początkowy znajduje się poza odblokowaną strefą, dron nie będzie mógł wrócić do punktu początkowego.

2.2 Wymagania dotyczące środowiska lotu

1. NIE używaj DJI Neo w trudnych warunkach pogodowych, w tym przy prędkości wiatru przekraczającej 8 m/s, śniegu, deszczu i mgie.
2. Należy latać wyłącznie na otwartej przestrzeni. Wysokie budynki, duże metalowe konstrukcje, góry i obszary zalesione mogą blokować sygnały i powodować zakłócenia fal elektromagnetycznych lub zakłócenia magnetyczne, co może prowadzić do słabego ustalania lokalizacji lub błędu ustalania lokalizacji. Z tego względu NIE WOLNO startować
3. Lataj urządzeniem DJI Neo w środowiskach o dobrym oświetleniu i wyraźnie teksturowanych powierzchniach, bez silnych odbić i dynamicznych zmian. System wizyjny może nie działać prawidłowo w następujących scenariuszach: w warunkach słabego oświetlenia, na powierzchniach bez wyraźnych tekstur, powierzchniach z silnymi odbiciami (takich jak dachy samochodów, monochromatyczne płytki ceramiczne i szkło), krajobrazach z dynamicznymi

z balkonu lub w odległości mniejszej niż 15 m od budynków. Podczas lotu należy zachować odległość co najmniej 15 m od budynków. W przypadku korzystania z drona za pomocą aparatury sterującej, po starcie, przed kontynuowaniem lotu należy upewnić się, że zostanie wyświetlony komunikat o zaktualizowaniu punktu początkowego). Jeśli dron wystartował w pobliżu budynków, nie można zagwarantować dokładności punktu początkowego. W takim przypadku należy zwracać szczególną uwagę na bieżącą pozycję drona podczas automatycznego RTH. Gdy dron znajdzie się w pobliżu punktu początkowego, zaleca się anulowanie automatycznego RTH i ręczne sterowanie dronem w celu wylądowania w odpowiednim miejscu.

- zmianami (takich jak nad wodą, poruszającymi się ludźmi, kołyszącymi się krzewami i trawą). DJI Neo należy używać tylko w ciągu dnia.
4. DJI Neo należy latać w zasięgu wzroku (VLOS). Każdy lot poza linią widoczności wzroku (BVLOS) może być wykonywany tylko wtedy, gdy wydajność urządzenia, wiedza i umiejętności pilota oraz zarządzanie bezpieczeństwem operacyjnym są zgodne z lokalnymi przepisami dotyczącymi BVLOS. Należy unikać lotów w pobliżu przeszkód i tłumów. NIE WOLNO latać w pobliżu lotnisk, autostrad, stacji kolejowych, linii kolejowych, centrów miast lub innych wrażliwych obszarów, chyba że uzyskano zezwolenie lub zgodę na podstawie lokalnych przepisów.
 5. Staraj się zachować odległość ponad 200 m od miejsc silnych zakłóceń fal elektromagnetycznych, takich jak stacje radarowe, mikrofalowe stacje przekaźnikowe, stacje bazowe telefonii komórkowej i urządzeń zakłócających komunikację.
 6. Minimalizuj zakłócenia, unikając obszarów o wysokim poziomie elektromagnetyzmu, takich jak lokalizacje w pobliżu linii energetycznych, stacji bazowych, podstacji elektrycznych, wież nadawczych, hotspotów Wi-Fi, routerów i urządzeń Bluetooth.
 - Unikaj latania więcej niż jednym urządzeniem DJI Neo w danym obszarze.
 7. DJI Neo wykorzystuje wyłącznie system wizyjny do pozycjonowania w regionach polarnych.
 8. NIE startuj z poruszających się obiektów, takich jak samochody i łodzie.
 9. NIE należy startować w przypadku znacznej zmiany poziomu gruntu (np. w pobliżu klifów).
 10. Zachowaj ostrożność podczas startu na pustyni lub z plaży, aby uniknąć dostania się piasku do DJI Neo.
 11. NIE używaj DJI Neo w środowisku zagrożonym pożarem lub wybuchem.
 12. Używaj drona, urządzeń zdalnego sterowania, akumulatora, ładowarki akumulatora i huba do ładowania akumulatora w suchym środowisku.
 13. NIE używaj drona, urządzeń zdalnego sterowania, akumulatora, ładowarki akumulatora i huba do ładowania akumulatora w pobliżu wypadków, pożarów, eksplozji, powodzi, tsunami, lawin, osunięć ziemi, trzęsień ziemi, pyłu, burz piaskowych, mgły solnej lub grzybów.
 14. NIE używaj drona w pobliżu stad ptaków.

2.3 Odpowiedzialna obsługa drona

Aby uniknąć poważnych obrażeń i szkód materialnych, należy przestrzegać następujących zasad:

1. Upewnij się, że NIE jesteś pod wpływem znieczulenia, alkoholu lub narkotyków, nie cierpisz na zawroty głowy, zmęczenie, nudności lub inne dolegliwości, które mogą wpływać na zdolność do bezpiecznej obsługi drona.
2. Po wylądowaniu należy najpierw wyłączyć zasilanie drona, a następnie aparatury sterującej.
3. NIE WOLNO rzucać, uruchamiać, wystrzeliwać ani w żaden inny sposób wystrzeliwać niebezpiecznych ładunków na budynki, osoby lub zwierzęta, co mogłoby spowodować obrażenia ciała lub zniszczenie mienia.
4. NIE używaj drona, który został przypadkowo uszkodzony, rozbił się lub nie jest w dobrym stanie.
5. Upewnij się, że jesteś wystarczająco przeszkolony i masz plany awaryjne na wypadek sytuacji kryzysowych lub wystąpienia incydentu.
6. Upewnij się, że masz plan lotu. NIE latać dronem lekkomyślnie.
7. Podczas korzystania z kamery należy szanować

prywatność innych osób. Upewnij się, że przestrzegasz lokalnych przepisów dotyczących prywatności, regulacji i standardów moralnych.

8. NIE używaj tego produktu do celów innych niż ogólny użytek osobisty.
9. NIE używaj go do nielegalnych lub nieodpowiednich celów, takich jak szpiegostwo, operacje wojskowe lub nieautoryzowane dochodzenia.
10. NIE używaj tego produktu do zniesławiania, znęcania się, nękania, prześladowania, grożenia lub w inny sposób naruszania praw, takich jak prawo do prywatności i wizerunku innych osób.
11. NIE wolno naruszać własności prywatnej innych osób.

2.4 Lista kontrolna przed lotem

1. Upewnij się, że osłona gimbała została zdjęta.
2. Upewnij się, że akumulator i śmigła są prawidłowo zamontowane i dobrze zamocowane.
3. Upewnij się, że wszystkie urządzenia są w pełni naładowane.
4. Upewnij się, że gimbal i kamera działają prawidłowo.

5. Upewnij się, że nic nie blokuje silników i że działają one prawidłowo.
6. Upewnij się, że wszystkie obiektywy i czujniki kamery są czyste.
7. W przypadku korzystania z sterowania dłonią upewnij się, że DJI Neo połączył się wcześniej z DJI Fly na smartfonie przez Wi-Fi, a aplikacja działa prawidłowo.
W przypadku korzystania z aparatury sterującej upewnij się, że aparatura i DJI Fly są prawidłowo połączone z dronem.
8. Upewnij się, że maksymalna wysokość lotu, maksymalna odległość lotu i wysokość RTH są prawidłowo ustawione w aplikacji DJI Fly lub goglach (jeśli są używane) zgodnie z lokalnymi przepisami i regulacjami.
9. Używaj tylko oryginalnych części DJI lub części autoryzowanych przez DJI. Nieautoryzowane części mogą spowodować nieprawidłowe działanie DJI Neo i zagrazić bezpieczeństwu produktu.

Obsługa lotu

3 Obsługa lotu

DJI Neo obsługuje wiele metod sterowania dla różnych scenariuszy, aby spełnić Twoje potrzeby. Przed lotem upewnij się, że zapoznałeś się z uwagami i sposobem użycia każdej metody sterowania.

- ⚠ • DJI Neo nie posiada funkcji wykrywania przeszkód. Należy latać ostrożnie.
- NIE dotykaj DJI Neo w trakcie lotu. W przeciwnym razie DJI Neo może dryfować i może dojść do kolizji.
- NIE WOLNO latać urządzeniem DJI Neo bezpośrednio po kolizji lub poważnym uderzeniu lub wstrząsie. DJI Neo może nie być w stanie wykonać stabilnego lotu.

3.1 Sterowanie dłonią

W sterowaniu dłonią obsługiwany jest start i lądowanie przy użyciu dłoni. Możesz użyć przycisku trybu na DJI Neo, aby uzyskać wiele ujęć SmartSnaps. DJI Neo będzie latać podczas nagrywania automatycznie po potwierdzeniu obiektu.* Połącz się z aplikacją DJI Fly za pomocą

funkcji Wi-Fi, aby dostosować parametry dla każdego trybu. Więcej informacji można znaleźć w sekcji Sterowanie aplikacją mobilną.

Ustawienia domyślne są używane jako przykład.

* Smart Snaps obsługuje tylko śledzenie osób.

Uwagi

- 💡 • Wyłącz urządzenia zdalnego sterowania i gogle podłączone do drona przed użyciem funkcji sterowania dłonią.
- ⚠ • Upewnij się, że środowisko lotu spełnia wymagania lotu i że można kontrolować i odzyskać DJI Neo natychmiast po wystąpieniu problemu lub w sytuacji awaryjnej. W sytuacjach, w których DJI może nie być w stanie przeanalizować przyczyny incydentu, DJI może nie być w stanie zapewnić gwarancji i innych usług posprzedażowych.
- Przed użyciem sterowania dłonią należy upewnić się, że DJI Neo połączył się wcześniej z DJI Fly na smartfonie przez Wi-Fi.

Podczas korzystania z sterowania dłonią bez aplikacji, jeśli DJI Neo ulegnie awarii w trakcie lotu, możesz połączyć go z DJI Fly przez Wi-Fi i sterować nim ręcznie, aby uniknąć wypadku.

- Upewnij się, że lataasz w otwartym i nie zakłóconym środowisku bez zakłóceń sygnału Wi-Fi.
- Podczas korzystania z funkcji sterowania dłonią maksymalna wysokość lotu DJI Neo wynosi 30 m, a maksymalna odległość lotu 50 m.
- Funkcja Return to Home (RTH) nie jest obsługiwana przez sterowanie dłonią. Utrzymuj wizualną linię wzroku (VLOS) w kontrolowanym obszarze.
- NIE lataj nad wodą.
- DJI Neo wylądowuje automatycznie w następujących sytuacjach. Należy przestrzegać środowiska pracy, aby uniknąć utraty lub uszkodzenia DJI Neo w wyniku lądowania.
 - Krytyczny niski poziom naładowania akumulatora.
 - Lokalizowanie nie powiedzie się i DJI

Neo przejdzie w tryb Attitude.

- DJI Neo wykrywa kolizję, ale nie ulega awarii.
- Podczas startu lub lądowania na dłoni należy przestrzegać następujących zasad:
 - W miarę możliwości należy obsługiwać DJI Neo w bezwietrznym otoczeniu.
 - Wyprostuj palce i nie ruszaj się. NIE umieszczaj palców w osłonach śmigła lub w zakresie obrotu śmigła, aby uniknąć obrażeń lub uszkodzeń.
 - NIE wykonuj startu i lądowania podczas ruchu. W przeciwnym razie może dojść do kolizji. Podczas lądowania DJI Neo może nie zatrzymać silników, gdy ręka jest w ruchu.
 - NIE rzucaj DJI Neo podczas startu.
 - NIE chwytaj DJI Neo ręką.
 - Aby wylądować na dłoni, umieść dłonie bezpośrednio pod DJI Neo, aby zapobiec jego upadkowi po wylądowaniu.
 - Startuj w otoczeniu z wystarczającym oświetleniem i powierzchnią o bog-

- tej teksturze. NIE lataj w środowisku, w którym występuje znaczna różnica w oświetleniu w stosunku do bieżącej lokalizacji.
- Jeśli DJI Neo nie wykona startu lub lądowania, postępuj zgodnie z komunikatami głosowymi DJI Neo w celu rozwiązania problemu lub połącz się z aplikacją DJI Fly, aby uzyskać szczegółowe informacje. Monit głosowy obsługuje język angielski lub mandaryński zgodnie z ustawieniem języka aplikacji dla ostatniego połączenia. Inne języki nie są obsługiwane.

Przełączanie trybów

Po pierwszym włączeniu urządzenia domyślnym trybem jest tryb Follow. Naciśnij przycisk trybu raz, aby przełączyć na Dronie, Circle, Rocket, Spotlight lub Custom. Domyślnym trybem niestandardowym jest DirectionTrack.* Połącz DJI Neo z aplikacją mobilną przez Wi-Fi, aby wybrać Helix lub Boomerang. Przed lotem można

również odpowiednio dostosować parametry dla każdego trybu w aplikacji.

- * Zaktualizuj oprogramowanie sprzętowe do najnowszej wersji. W przeciwnym razie funkcja może nie być obsługiwana.



- Podczas korzystania z DirectionTrack po raz pierwszy, połącz DJI Neo z aplikacją DJI Fly i postępuj zgodnie z filmem instruktażowym, aby odblokować ten tryb.

Po przełączeniu trybu, dron poinformuje głosowo o wybranym trybie, a odpowiedni wskaźnik trybu na górze DJI Neo zaświeci się.

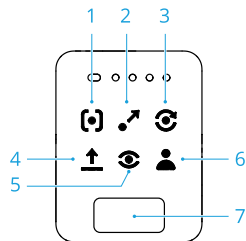

1. Follow

DJI Neo będzie automatycznie podążać za obiektem podczas nagrywania. Gdy obiekt oddala się od DJI Neo, urządzenie podąży za nim i leci do przodu. Gdy obiekt poruszy się w kierunku DJI Neo, zawiśnie w miejscu i nie polecą do tyłu. Należy zachować ostrożność, aby uniknąć kolizji. Maksymalna prędkość lotu poziomego w trybie podążania wynosi 5,5 m/s.

Odległość i wysokość śledzenia można ustawić w aplikacji DJI Fly.



- DJI Neo nie obsługuje wykrywania przeszkód. Aby zapewnić bezpieczeństwo lotu, zaleca się latanie w zasięgu wzroku.
- Upewnij się, że środowisko lotu jest otwarte i wolne od przeszkód z wystarczającym oświetleniem.



- Gdy obiekt nie znajduje się w polu widzenia kamery, na przykład podczas wykonywania ostrego zakrętu lub gdy obiekt jest zasłonięty przez przeszkodę, DJI Neo zawiśnie z powodu utraty obiektu. Obiekt powinien powrócić do pola widzenia

kamery w celu pomyślnego potwierdzenia obiektu.

2. Dronie

DJI Neo utrzyma kamerę skierowaną w stronę pierwotnej pozycji obiektu, nagra wideo podczas lotu do tyłu, a następnie nagra kolejne wideo podczas lotu do przodu. Po nagraniu zawiśnie w punkcie startu. Maksymalną odległość i wysokość można ustawić w aplikacji DJI Fly.

3. Circle

DJI Neo utrzyma kamerę skierowaną w stronę obiektu, polecą do tyłu na ustawioną odległość, a następnie zacznie okrążyć obiekt raz, podczas automatycznego nagrywania. Po zakończeniu nagrywania zawiśnie w punkcie startu. Odległość można ustawić w aplikacji DJI Fly.

4. Rocket

DJI Neo utrzyma kamerę skierowaną w stronę pierwotnej pozycji obiektu, nagra wideo podczas wznoszenia, a następnie nagra kolejne wideo podczas zniżania. Po nagraniu zawiśnie w punkcie startu. Możesz ustawić maksymalną wysokość i włączyć lub wy-

łączyć obracanie DJI Neo podczas wznoszenia i opadania w aplikacji DJI Fly.

5. Spotlight

DJI Neo zawiśnie po starcie i nagra wideo z kamerą skierowaną na obiekt.

Możesz ustawić tryb kamery na Photo lub Video w aplikacji DJI Fly. Po ustawieniu na Photo, obiekt może automatycznie wyzwolić DJI Neo do zrobienia zdjęcia, utrzymując stałą pozę przez 3 sekundy.

6. Custom

DirectionTrack

DJI Neo polecą do tyłu na pewną odległość po starcie, a następnie określi kierunek ruchu obiektu, aby potwierdzić kierunek śledzenia. Po potwierdzeniu DJI Neo będzie podążać za obiektem z kierunku śledzenia w stosunku do kierunku ruchu obiektu podczas nagrywania. Odległość i wysokość śledzenia można ustawić w aplikacji DJI Fly.

DJI Neo może przełączyć się na śledzenie obiektu od tyłu, gdy ruch lub kierunek obiektu zmienia się zbyt szybko w stosunku do DJI Neo. Gdy DJI Neo ponownie potwierdzi kierunek obiektu, przełączy się z powrotem

na pierwotny kierunek śledzenia.

Aby wyjść z DirectionTrack, stań twarzą do DJI Neo i nie ruszaj się. DJI Neo polecą z powrotem do obiektu.



- DJI Neo nie obsługuje wykrywania przeszkód. Aby zapewnić bezpieczeństwo lotu, zaleca się latanie w zasięgu wzroku.
 - Upewnij się, że środowisko lotu jest otwarte i niezakłócone z wystarczającym oświetleniem.
-



- Gdy obiekt nie znajduje się w polu widzenia kamery, na przykład podczas wykonywania ostrego skrętu lub gdy obiekt jest zasłonięty przez przeszkodę, DJI Neo zawiśnie z powodu utraty obiektu. Obiekt powinien powrócić do pola widzenia kamery w celu pomyślnego potwierdzenia obiektu
-

Helix

DJI Neo utrzyma kamerę skierowaną w stronę obiektu, polecą do tyłu do miejsca oddalonego o 2 m od punktu startu i wzniesie się, okrążając obiekt raz po spiralnej

krzywej podczas automatycznego nagrywania. Po zakończeniu nagrywania zawiśnie w punkcie startu. Maksymalną odległość można ustawić w aplikacji DJI Fly.

Boomerang

DJI Neo utrzyma kamerę skierowaną w stronę obiektu i będzie latać wokół obiektu po owalnej ścieżce podczas automatycznego nagrywania. Wzniesie się, a następnie opadnie podczas lotu wzdłuż owalnej ścieżki i osiągnie maksymalną wysokość podczas lotu w najdalszym punkcie od punktu startu. DJI Neo zawiśnie w punkcie startu po zakończeniu nagrywania.

Maksymalną odległość można ustawić w aplikacji DJI Fly.

7. Przycisk trybu

Naciśnij raz, aby przełączyć tryb. Naciśnij i przytrzymaj, aby wykonać start z dłoni.

Anuluj start z dłoni, naciskając przycisk trybu raz przed zakończeniem komunikatu głosowego odliczania.

Start/lądowanie przy użyciu dłoni i Smart Snaps



- Podczas korzystania z funkcji Smart Snaps należy przestrzegać lokalnych przepisów i regulacji dotyczących prywatności.
-

1. Włącz zasilanie DJI Neo. Trzymaj urządzenie nieruchomo i poczekaj na zakończenie autodiagnostyki systemu.
2. Upewnij się, że masz wystarczająco dużo miejsca na manewrowanie zgodnie z ustawionymi parametrami, takimi jak odległość i wysokość. Naciśnij przycisk trybu na górze DJI Neo, aby wybrać żądany tryb.
3. Wykonaj poniższe czynności, aby wystartować z dłoni.

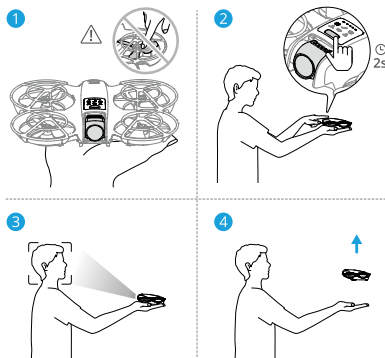

- a. Start z dłoni wymaga potwierdzenia obiektu. Umieść DJI Neo na dłoni z kamerą skierowaną w stronę obiektu. Upewnij się, że dłoń nie blokuje kamery i nie ma żadnych przeszkód utrudniających start.
- b. Wyciągnij rękę, skieruj kamerę w stronę obiektu i trzymaj ją stabilnie. Naciśnij i przytrzymaj przycisk trybu. DJI Neo poinformuje głosowo o wybranym trybie i odliczaniu, a następnie automatycznie wystartuje.



- Jeśli obiekt jest zasłonięty przez przeszkodę lub oświetlenie otoczenia jest nieodpowiednie, start może się nie powieść.
- Aby anulować start dłoni, naciśnij przycisk trybu raz przed zakończeniem odliczania.
- Podczas korzystania ze startu z dłoni, DJI Neo poleci do tyłu na krótką odległość po starcie. Zwróć uwagę na tył DJI Neo, aby zapewnić bezpieczeństwo lotu.

4. DJI Neo rozpocznie nagrywanie lub robienie zdjęć zgodnie z wybranym trybem i ustawionymi parametrami.
5. Lądowanie na dłoni:
W trybie DirectionTrack stań twarzą do DJI Neo i nie ruszaj się. Poczekaj, aż DJI Neo poleci do przodu przed wykonaniem lądowania dłonią.
W innych trybach upewnij się, że DJI Neo unosi się w miejscu, przesuń się w jego kierunku, a następnie wykonaj lądowanie na dłoni.
Postępuj zgodnie z poniższymi instrukcjami, aby wykonać lądowanie na dłoni.
 - a. Upewnij się, że DJI Neo unosi się w miejscu.

- Przesuń się w stronę DJI Neo, wyciągnij ramię, a następnie umieść dłoń bezpośrednio pod nim.
- b. Trzymaj rękę nieruchomo i wyprostuj palce. Poczekaj, aż DJI Neo wylądje automatycznie. Efektywny zakres wysokości lądowania dłoni wynosi 0,7 m pod DJI Neo.



- Podczas lądowania na dłoni, DJI Neo może lekko wznieść się, a następnie wylądować na dłoni. Podczas tego procesu należy trzymać dłoń nieruchomo i rozprostować palce.

6. Podłącz DJI Neo do DJI Fly, aby przeglądać nagrania i tworzyć krótkie filmy. Szczegółowe informacje znajdują się w sekcji Sterowanie aplikacją mobilną.



- W trybach Follow, Spotlight i Direction-Track, DJI Neo zawiśnie w miejscu, jeśli kamera zgubi obiekt podczas nagrywania. Uruchom DJI Fly na smartfonie przez Wi-Fi, aby połączyć się z DJI Neo w trakcie lotu. Aby nawiązać połączenie, smartfon musi być wcześniej połączony z aplikacją

DJI Fly. W widoku Sterowanie upewnij się, że zadanie zostało już zatrzymane, wybierz Sterowanie ręczne z listy trybów, a następnie wyląduj DJI Neo za pomocą wirtualnych joysticków.

3.2 Sterowanie za pomocą aplikacji mobilnej

Aby korzystać z sterowania aplikacją mobilną, połącz DJI Neo z aplikacją DJI Fly na smartfonie przez Wi-Fi i steruj DJI Neo w aplikacji. W sterowaniu aplikacją mobilną dostępne są wszystkie funkcje sterowania dłonią. W aplikacji można ustawić parametry i wykonać Smart Snaps. Obsługiwane są również inne funkcje, takie jak sterowanie ręczne, nagrywanie dźwięku* i sterowanie głosowe*.

* Zaktualizuj oprogramowanie sprzętowe do najnowszej wersji. W przeciwnym razie funkcja może nie być obsługiwana.

Uwaga



- Przed użyciem funkcji sterowania aplikacją mobilną należy wyłączyć urządzenia zdalnego sterowania i gogle podłączone do drona. Jeśli urządzenie nie zostanie wyłączone, dron automatycznie odłączy się od innych urządzeń, gdy smartfon zostanie połączony z Wi-Fi i zostanie otwarty widok sterowania w aplikacji.



- Upewnij się, że lataasz w otwartym i nie zakłóconym środowisku bez zakłóceń sygnału Wi-Fi. W przeciwnym razie aplikacja może rozłączyć się z DJI Neo, co może wpłynąć na bezpieczeństwo lotu.
- Podczas korzystania z funkcji sterowania aplikacją mobilną maksymalna wysokość lotu DJI Neo wynosi 30 m, a maksymalna odległość lotu 50 m.
- Funkcja Return to Home (RTH) nie jest obsługiwana podczas sterowania aplikacją mobilną. Utrzymuj linię wzroku w kontrolowanym obszarze.

- NIE latać nad wodą.
- DJI Neo wyląduje automatycznie w następujących sytuacjach. Należy przestrzegać środowiska pracy, aby uniknąć utraty lub uszkodzenia DJI Neo podczas lądowania.
 - Krytyczny niski poziom naładowania akumulatora.
 - Lokalizowanie nie powiodło się i DJI Neo przechodzi w tryb Attitude.
 - DJI Neo wykrywa kolizję, ale nie ulega awarii.

Połączenie DJI Neo

1. Włącz DJI Neo i poczekaj na zakończenie autodiagnostyki systemu.
2. Włącz Bluetooth, Wi-Fi i usługi lokalizacji na smartfonie.
3. Stuknij Przewodnik połączenia w prawym dolnym rogu ekranu głównego w aplikacji, wybierz model urządzenia i wybierz Połącz przez urządzenie mobilne.
4. Wybierz żądane urządzenie w wynikach wyszukiwania. Po pomyślnym połączeniu wyświetlony

zostanie widok Sterowanie. Podczas łączenia smartfona z DJI Neo po raz pierwszy, naciśnij i przytrzymaj przycisk zasilania DJI Neo, aby potwierdzić.

- Możesz także dotknąć panelu QuickTransfer lub Urządzenia Wi-Fi na ekranie głównym w DJI Fly, aby nawiązać połączenie Wi-Fi.
- Aby zmienić smartfon połączony z DJI Neo, wyłącz Bluetooth i Wi-Fi w aktualnie połączonym smartfonie przed połączeniem DJI Neo z nowym smartfonem.

Smart Snaps

- Podczas korzystania z aplikacji Smart Snaps należy przestrzegać lokalnych przepisów i regulacji dotyczących prywatności.

1. Ustawianie parametrów:
Przejdź do widoku ustawień. Dotknij określonego trybu, aby przejść do ekranu konfiguracji parametrów. Stuknij

opcję Niestandardowe, aby ustawić tryb Direction-Track, Helix lub Boomerang i dostosować odpowiednie parametry.

Stuknij ustawienia kamery, aby ustawić te same parametry kamery dla wszystkich trybów Smart Snaps.

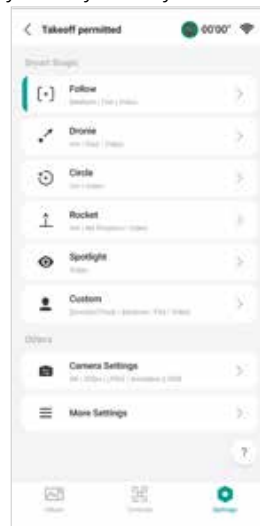

2. Uruchom Smart Snaps:

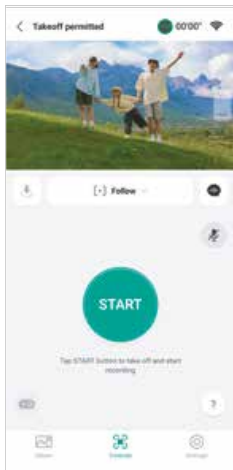

- Umieść DJI Neo stabilnie z kamerą skierowaną w stronę obiektu.
- Przejdź do widoku sterowania. Bieżący tryb jest wyświetlany pod podglądem na żywo. Stuknij, aby rozwinąć listę opcji i wybrać żądany tryb.

- Stuknij START. DJI Neo wystartuje automatycznie po pomyślnym potwierdzeniu obiektu i zakończeniu odliczania głosowego.



- Gdy obiekt jest zasłonięty przez przeszkodę lub oświetlenie otoczenia nie jest odpowiednie, potwierdzenie obiektu może się nie powieść.
 - Możesz także nacisnąć i przytrzymać przycisk trybu na górze DJI Neo, aby wykonać start za pomocą dłoni. Powiązane uwagi i procedury znajdują się w sekcji [Sterowanie dłonią](#).
- DJI Neo będzie latać i nagrywać wideo automatycznie zgodnie z wybranym trybem i wstępnie ustawionymi parametrami. Możesz sprawdzić podgląd na żywo i czas trwania nagrywania wideo. W trybie Spotlight, DJI Neo będzie unosić się w miejscu i utrzymywać kamerę skierowaną na obiekt. Gdy tryb kamery jest ustawiony na Photo, obiekt może wyzwolić DJI Neo do automatycznego zrobienia zdjęcia, utrzymując stałą pozę przez 3 sekundy.

3. Wyjście z funkcji Smart Snaps:

Sposób wyjścia z funkcji Smart Snaps jest różny dla różnych trybów.

Dronie, Circle, Rocket, Helix, Boomerang

DJI Neo zakończy Smart Snaps po zakończeniu nagrywania. Gdy zadanie nagrywania nie zostało zakończone, możesz dotknąć STOP, aby zakończyć nagrywanie. DJI Neo zawiśnie w miejscu.

Follow, Spotlight

Podczas nagrywania dotknij STOP, aby wyjść z funkcji Smart Snaps. Możesz również przesunąć się w kierunku DJI Neo, aby wykonać lądowanie dłonią, a nagrywanie zatrzyma się automatycznie. DJI Neo zawiśnie w miejscu.

DirectionTrack

Podczas nagrywania dotknij STOP, aby wyjść z funkcji Smart Snaps. DJI Neo zawiśnie w miejscu. Obiekt może również być zwrócony przodem do DJI Neo i pozostać nieruchomo, aby wyjść z funkcji Smart Snaps. DJI Neo zatrzyma nagrywanie i polecą w kierunku obiektu. Można teraz wykonać lądowanie dłonią.

Jeśli nie wylądujesz DJI Neo, możesz ponownie rozpocząć to samo zadanie Smart Snaps w aplikacji po wyjściu ze Smart Snaps. Możesz także wylądować DJI Neo na dłoni, postępując zgodnie z instrukcjami w aplikacji. Możesz też dotknąć  po lewej stronie listy trybów, a następnie dotknąć i przytrzymać, aby wylądować.



- Odpowiednie informacje i procedury dotyczące lądowania na dłoni znajdują się w sekcji [Sterowanie dłonią](#).
-

Wyświetlanie albumu

Stuknij opcję Album, aby wyświetlić przechwycony materiał.

W trybach Dronie, Circle, Rocket, Helix i Boomerang stuknij opcję Create QuickShots (Utwórz QuickShots), aby wyświetlić podgląd wideo. Możesz także wybrać jeden z innych szablonów lub edytować wideo ręcznie.



- DJI Neo obsługuje tryb ECO. Podczas przeglądania albumu w aplikacji za pośrednictwem połączenia Wi-Fi z DJI Neo, zarówno w trybie sterowania aplikacją mobilną, jak i w trybie QuickTransfer, tryb ECO zostanie włączony automatycznie, jeśli temperatura DJI Neo wzrośnie powyżej określonej wartości. Zwróć uwagę na komunikat w aplikacji.
-

Sterowanie ręczne

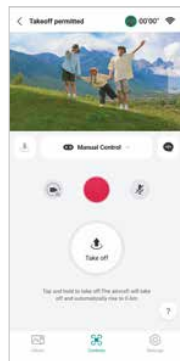

1. Umieść DJI Neo na płaskim podłożu.
2. W widoku sterowania dotknij listy trybów pod podglądem na żywo i wybierz opcję Sterowanie ręczne.
3. Naciśnij i przytrzymaj . DJI Neo uruchomi silniki i automatycznie wzniesie się na wysokość 0,6 m. Można również wykonać start z dłoni. Potwierdzenie obiektu nie jest wymagane w przypadku startu z dłoni w trybie sterowania ręcznego, który różni

się od sterowania z dłoni. Informacje na temat powiązanych uwag i procedur znajdują się w sekcji Sterowanie dłonią.



4. Steruj DJI Neo za pomocą wirtualnych joysticków w aplikacji. Lewy drążek steruje wysokością lotu i orientacją. Prawy drążek steruje ruchami do przodu, do tyłu, w lewo i w prawo.



- DJI Neo nie obsługuje wykrywania przeszkód. Aby zapewnić bezpieczeństwo lotu, zaleca się latanie w zasięgu wzroku.
-

5. Wyświetl podgląd na żywo w widoku z kamery. Stuknij przycisk przełączania zdjęć/wideo, aby przełączać się między zdjęciami i filmami. Przesuń suwak po prawej stronie podglądu na żywo, aby kontrolować nachylenie gimbała.
6. 6W trybie zdjęć stuknij przycisk migawki, aby zrobić zdjęcie. W trybie wideo stuknij przycisk nagrywania, aby rozpocząć nagrywanie. Stuknij ponownie, aby zatrzymać nagrywanie.
7. Dotknij i przytrzymaj , aby wylądować DJI Neo. Można również wykonać lądowanie na dłoni.

Nagrywanie dźwięku przez aplikację

W widoku sterowania stuknij  po prawej stronie ekranu, aby włączyć nagrywanie dźwięku. Status zmienia się na . Zezwól mikrofonowi na nagrywanie dźwięku, postępując zgodnie z instrukcjami.

Podczas sterowania aplikacją mobilną dźwięk będzie nagrywany przez odpowiednie urządzenie do nagrywania dźwięku, podczas gdy DJI Neo będzie nagrywał wideo. Ikona mikrofonu będzie wyświetlana w podglądzie na żywo.

Obsługiwane urządzenia do nagrywania dźwięku obejmują wbudowany mikrofon smartfona, DJI Mic 2 i słuchawki Bluetooth. Podczas korzystania z niektórych słuchawek Bluetooth mogą wystąpić problemy z kompatybilnością nagrywania dźwięku. Przed rozpoczęciem nagrywania należy je przetestować.



- NIE wyłączaj ekranu ani nie przełączaj się na inne aplikacje podczas nagrywania.
-



- Nagrywanie dźwięku można włączyć lub wyłączyć tylko przed rozpoczęciem nagrywania.

- Podczas przeglądania lub pobierania filmów w widoku albumu w aplikacji DJI Fly, dźwięk nagrany przy użyciu funkcji nagrywania dźwięku zostanie automatycznie scalony z plikiem wideo.
-

Sterowanie głosowe

W widoku sterowania stuknij  po prawej stronie ekranu pod podglądem na żywo, aby włączyć sterowanie głosowe. Użyj polecenia głosowego do sterowania DJI Neo. Dotknij odpowiedniego przycisku w wyskakującym oknie, aby wyświetlić typowe polecenia.

Możesz także włączyć sterowanie głosowe poprzez wybudzanie głosowe. Przejdź do widoku ustawień, stuknij **Więcej ustawień > Sterowanie > Ustawienia sterowania głosowego**. Włącz funkcję **Wybudzanie głosowe** i zezwól na korzystanie z mikrofonu, postępując zgodnie z instrukcjami. Podczas sterowania aplikacją mobilną, powiedz **Hey Fly**, aby włączyć sterowanie głosowe, a następnie steruj DJI Neo za pomocą poleceń głosowych. Wyświetl typowe polecenia w Ustawieniach sterowania głosowego.





- Sterowanie głosowe obsługuje język angielski lub mandaryński w zależności od języka aplikacji.
 - Zwiększ głośność w telefonie, aby uzyskać optymalne wrażenia podczas korzystania ze sterowania głosowego.
-

3.3 Sterowanie aparaturą

Automatyczny start

1. Uruchom aplikację DJI Fly i przejdź do widoku kamery.
2. Wykonaj wszystkie kroki na liście kontrolnej przed lotem.
3. Naciśnij . Jeśli warunki do startu są bezpieczne, naciśnij i przytrzymaj przycisk, aby potwierdzić.
4. Dron wystartuje i zawisnie około 1,2 m (3,9 stopy) nad ziemią.

Automatyczne lądowanie

1. Jeśli warunki pozwalają na bezpieczne lądowanie, stuknij przycisk , a następnie stuknij i przytrzymaj przycisk , aby potwierdzić.
2. Automatyczne lądowanie można anulować, stukając .
3. Jeśli system wizyjny w dół działa normalnie, ochrona przed lądowaniem zostanie włączona.
4. Silniki zatrzymają się automatycznie po wylądowaniu.



- Wybierz odpowiednie miejsce do lądowania.

Uruchamianie/zatrzymywanie silników

Uruchamianie silników

Wykonaj jedno z poleceń kombinacji drążków (CSC), jak pokazano poniżej, aby uruchomić silniki. Gdy silniki zaczną się obracać, zwolnij oba drążki jednocześnie.



Zatrzymywanie silników

Silniki można zatrzymać na dwa sposoby:

Metoda 1: Po wylądowaniu drona wciśnij drążek i przytrzymaj, aż silniki się zatrzymają.



Metoda 2: Po wylądowaniu drona wykonaj jedną z CSC, jak pokazano poniżej, aż do zatrzymania silników.



Zatrzymywanie silników w trakcie lotu

- ⚠ • Zatrzymanie silników w trakcie lotu spowoduje awarię drona.

Domyślnym ustawieniem **Emergency Propeller Stop** (Awaryjnego zatrzymania śmigieł) w aplikacji DJI Fly jest **Emergency Only** (Wyłącznie awaria), co oznacza, że silniki mogą zostać zatrzymane w trakcie lotu tylko wtedy, gdy dron wykryje, że znajduje się w sytuacji awaryjnej, takiej jak kolizja, zgaśnięcie silnika, przechylenie się drona w powietrzu lub wymknięcie się drona spod kontroli i bardzo szybkie wznoszenie lub opadanie. Aby zatrzymać silniki w trakcie lotu, wykonaj tę samą procedurę CSC, która została użyta do uruchomienia silników. Należy pamiętać, że aby zatrzymać silniki, należy przytrzymać drążki sterowania przez dwie sekundy podczas wykonywania CSC. Opcję **awaryjnego zatrzymania śmigieła** można zmienić w aplikacji na **Anytime** (o dowolnym czasie). Z tej opcji należy korzystać ostrożnie.

Sterowanie dronem

Drążki sterujące aparatury mogą być używane do sterowania ruchami drona.

Drążki sterujące mogą być używane w trybie 1, trybie 2 lub trybie 3, jak pokazano poniżej.

Tryb 1

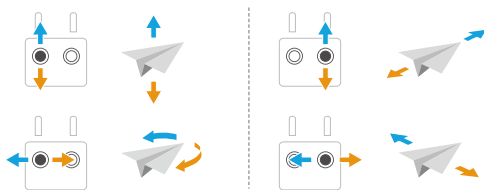

Tryb 2

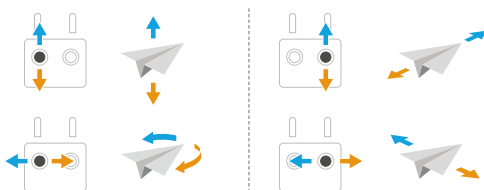



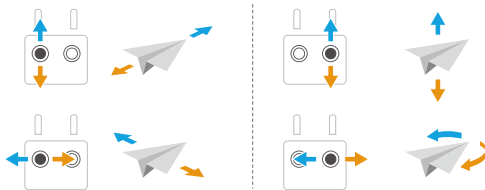



Tryb 3

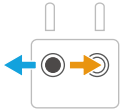

Domyślnym trybem sterowania aparatury sterującej jest tryb 2. W niniejszej instrukcji tryb 2 jest używany jako przykład ilustrujący sposób korzystania z drążków sterujących.

Aparatura sterująca (Tryb 2)	Dron	Działanie
		<p>Drążek</p> <ul style="list-style-type: none"> • Popchnij drążek w górę, aby się wznieść i w dół, aby zniżyć. • Im bardziej drążek jest odsunięty od środka, tym szybciej dron zmienia wysokość. <p>Podczas startu należy delikatnie popychać drążek w górę, aby zapobiec nagłym i nieoczekiwanym zmianom wysokości.</p>

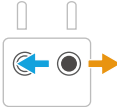
Aparatura sterująca (Tryb 2)	Dron	Działanie
		<p>Drążek Yaw (zmiana kierunku lotu)</p> <ul style="list-style-type: none"> • Pchnij drążek w lewo, aby obrócić drona w kierunku przeciwnym do ruchu wskazówek zegara i w prawo, aby obrócić drona w kierunku zgodnym z ruchem wskazówek zegara. • Im bardziej drążek jest odsunięty od środka, tym szybciej dron się obraca.

Aparatura sterująca (Tryb 2)	Dron	Działanie
		<p>Drążek Pitch (ruch do przodu / do tyłu)</p> <ul style="list-style-type: none"> • Popchnij drążek w górę, aby lecieć do przodu i w dół, aby lecieć do tyłu. • Im bardziej drążek jest odsunięty od środka, tym szybciej porusza się dron.
		<p>Drążek Roll (ruch w prawo / w lewo)</p> <ul style="list-style-type: none"> • Pchnij drążek w lewo, aby polecieć w lewo. Pchnij w prawo, aby polecieć w prawo. • Im bardziej drążek jest odsuwany od środka, tym szybciej porusza się dron.

Procedury startu/ładowania



- NIE WOLNO obsługiwać drona za pomocą aparatury sterującej lub urządzenia mobilnego w celu monitorowania lotu, gdy oświetlenie jest zbyt jasne lub zbyt ciemne. Użytkownik jest odpowiedzialny za prawidłowe dostosowanie jasności wyświetlacza i ilości bezpośredniego światła słonecznego na ekranie, aby uniknąć trudności w wyraźnym wyświetleniu ekranu.

1. Lista kontrolna przed lotem ma pomóc użytkownikowi w bezpiecznym lataniu. Przed każdym lotem należy zapoznać się z pełną listą kontrolną przed lotem.
2. Umieść drona na otwartej, płaskiej powierzchni, tyłem do siebie.
3. Włącz zasilanie aparatury sterującej i drona.
4. Uruchom aplikację DJI Fly i przejdź do widoku kamery.
5. Stuknij **•••** > **Bezpieczeństwo**, a następnie ustaw odpowiednią wysokość Auto RTH i maksymalną wysokość.
6. Poczekaj na zakończenie autodiagnostyki systemu.

Jeśli DJI Fly nie wyświetli żadnego nieregularnego ostrzeżenia, możesz uruchomić silniki.

7. Naciśnij powoli drążek, aby wystartować.
8. Aby wylądować, zawiśnij nad równą powierzchnią i popchnij drążek w dół, aby się zniżyć.
9. Po wylądowaniu wciśnij drążek w dół i przytrzymaj, aż silniki się zatrzymają.
10. Wyłącz zasilanie drona przed wyłączeniem aparatury sterującej.



- Podczas korzystania z aparatury sterującej, start za pomocą dłoni* jest nadal obsługiwany poprzez naciśnięcie i przytrzymanie przycisku trybu na górze drona. Możesz także wykonać lądowanie dłonią, aby wylądować dronem. Funkcja Smart Snaps dla sterowania dłonią nie jest obsługiwana. Powiązane powiadomienie i instrukcje są podobne do tych dla sterowania dłonią. Różnica polega na tym, że potwierdzenie przedmiotu nie jest wymagane przed startem. Więcej informacji można znaleźć w sekcji [Sterowanie dłonią](#).

- * Zaktualizuj oprogramowanie sprzętowe do

najnowszej wersji. W przeciwnym razie funkcja może nie być obsługiwana.

Inteligentne tryby lotu

FocusTrack

FocusTrack obejmuje Spotlight, Point of Interest (POI) i ActiveTrack.

-  Dron nie robi automatycznie zdjęć ani nie nagrywa filmów podczas korzystania z funkcji FocusTrack. Aby robić zdjęcia lub nagrywać filmy, należy ręcznie sterować dronem.
-

Spotlight: Umożliwia skierowanie kamery w stronę obiektu przez cały czas, podczas ręcznego sterowania lotem.

POI: Umożliwia dronowi latanie wokół obiektu w oparciu o ustawiony promień i prędkość lotu.

ActiveTrack: Dron podąża za poruszającym się obiektem w określonej odległości i na określonej wysokości. ActiveTrack może śledzić tylko ludzi.



- W ActiveTrack można używać aparatury sterującej do kontrolowania orientacji drona, wznoszenia się lub opadania, a także lotu do przodu i do tyłu.
-

W ActiveTrack obsługiwane zakresy śledzenia drona i obiektu są następujące:

Przedmiot	Ludzie
Odległość pozioma	2-7 m (optymalna odległość: 2-5 m)
Wysokość	0,5-5 m (optymalna odległość: 0,5-3 m)



- DJI Fly wyświetli monit, jeśli odległość i wysokość są poza zasięgiem po rozpoczęciu ActiveTrack. W takim przypadku należy ręcznie ustawić drona w obsługiwanym zakresie i ponownie uruchomić ActiveTrack. Lataj dronem na optymalnej odległości i wysokości, aby uzyskać optymalną wydajność śledzenia.
-

Uwaga



- Ten dron nie jest wyposażony w funkcję wykrywania przeszkód. Podczas korzystania z funkcji FocusTrack należy zwracać uwagę na otaczające środowisko, aby zapewnić bezpieczeństwo lotu.
- Zawsze należy być przygotowanym na naciśnięcie przycisku pauzy lotu na aparaturze sterującej lub dotknięcie przycisku  w celu ręcznej obsługi drona w sytuacji awaryjnej.
- Zachowaj szczególną czujność podczas korzystania z funkcji FocusTrack w każdej z poniższych sytuacji:
 - Śledzony obiekt nie porusza się po równej płaszczyźnie.
 - Śledzony obiekt wykonuje duże ruchy lub zmienia pozycję.
 - Śledzony obiekt jest poza zasięgiem wzroku przez dłuższy czas.
 - Śledzony obiekt porusza się po powierzchni pokrytej śniegiem.
 - Śledzony obiekt ma kolor lub wzór podobny do otaczającego środowiska.
- Oświetlenie jest bardzo ciemne (<15 luksów) lub jasne (>10 000 luksów).
- Podczas korzystania z funkcji FocusTrack należy przestrzegać lokalnych przepisów i regulacji dotyczących prywatności.
- Zaleca się śledzenie wyłącznie osób. Należy zachować ostrożność podczas śledzenia innych obiektów.
- Śledzony obiekt może zostać nieumyślnie zamieniony z innym, jeśli znajdują się w pobliżu siebie.
- Funkcja ActiveTrack jest niedostępna, gdy oświetlenie jest niewystarczające, a systemy wizyjne są niedostępne. Spotlight i POI dla obiektów statycznych mogą być nadal używane, ale wykrywanie przeszkód nie jest dostępne.
- Funkcja FocusTrack jest niedostępna, gdy dron znajduje się na ziemi.
- Funkcja FocusTrack może nie działać prawidłowo, gdy dron leci w pobliżu limitu lotu lub w strefie GEO.
- W trybie fotografowania funkcja Fo-

cusTrack jest dostępna tylko podczas korzystania z trybu pojedynczego.

- Jeśli obiekt jest zasłonięty i zostanie zgubiony przez drona, zawiśnie on, aby spróbować ponownie potwierdzić obiekt.
- Jeśli dronowi nie uda się ponownie zidentyfikować obiektu, automatycznie zakończy ActiveTrack i zawiśnie.

Korzystanie z funkcji FocusTrack

Przed włączeniem funkcji FocusTrack należy upewnić się, że środowisko lotu jest otwarte i niezakłócone, z wystarczającą ilością światła.

1. Przeciągnij i wybierz obiekt w widoku kamery w aplikacji DJI Fly lub stuknij **•••** > **Sterowanie**, włącz opcję **Skanowanie obiektów** i stuknij rozpoznany obiekt, aby go zablokować.
2. Spotlight jest domyślnym trybem po wejściu do FocusTrack. W trybie Spotlight dron nie leci automatycznie, ale kamera pozostaje zablokowana na

obiekcie podczas ręcznego sterowania lotem. Naciśnij przycisk migawki/nagrywania na aparaturze sterującej lub na ekranie, aby rozpocząć robienie zdjęć lub nagrywanie wideo.



3. Stuknij w dolnej części ekranu, aby przełączyć na punkt zainteresowania. Po ustawieniu kierunku i prędkości lotu stuknij przycisk **GO**, aby zacząć krążyć wokół obiektu na bieżącej wysokości. Naciśnij przycisk migawki/nagrywania na aparaturze sterującej lub na ekranie, aby rozpocząć robienie zdjęć lub nagrywanie wideo.



4. Stuknij w dolnej części ekranu, aby przełączyć na ActiveTrack. Stuknij **Stop**, a dron automatycznie rozpocznie śledzenie obiektu. Naciśnij przycisk migawki/nagrywania na aparaturze sterującej lub na ekranie, aby rozpocząć robienie zdjęć lub nagrywanie wideo.



Wyjście z FocusTrack

W POI lub ActiveTrack naciśnij przycisk Pauza lotu na aparaturze sterującej lub dotknij ekranu, aby powrócić do Spotlight. W Spotlight naciśnij przycisk Pauza lotu na aparaturze sterującej, aby opuścić FocusTrack.

QuickShots

QuickShots obejmuje tryby fotografowania, takie jak Dronie, Rocket, Circle, Helix i Boomerang. Dron automatycznie nagrywa zgodnie z wybranym trybem fotografowania i generuje krótki film.

Uwaga





- Podczas korzystania z funkcji Boomerang należy upewnić się, że jest wystarczająco dużo miejsca. Należy zapewnić promień co najmniej 30 m (99 stóp) wokół drona i przestrzeń co najmniej 10 m (33 stopy) nad dronem.
- Upewnij się, że jest wystarczająco dużo miejsca podczas korzystania z Asteroid. Należy pozostawić co najmniej 40 m (131 ft) za dronem i 50 m (164 ft) nad nim.
- Używaj QuickShots w miejscach wolnych od budynków i innych przeszkód.
- Upewnij się, że na torze lotu nie znajdują się ludzie, zwierzęta ani inne przeszkody.
- Zawsze zwracaj uwagę na obiekty wokół

- drona i używaj aparatury sterującej, aby uniknąć kolizji lub zasłonięcia drona.
- Przypadkowe poruszenie drążkiem sterującym również spowoduje zatrzymanie nagrywania. Nagrywanie zostanie również zatrzymane, jeśli dron przeleci zbyt blisko strefy ograniczonego ruchu lub strefy wysokości, lub jeśli system wykrywania drona zostanie uruchomiony podczas lotu.
 - NIE używaj QuickShots w żadnej z poniższych sytuacji:
 - Gdy obiekt jest zablokowany przez dłuższy czas lub poza linią wzroku.
 - Gdy obiekt znajduje się w odległości większej niż 10 m od drona.
 - Gdy obiekt ma podobny kolor lub wzór do otoczenia.
 - Gdy obiekt znajduje się w powietrzu.
 - Gdy obiekt porusza się szybko.
 - Oświetlenie jest bardzo ciemne (<15 luksów) lub jasne (>10 000 luksów).
 - NIE używaj funkcji QuickShots w pobliżu budynków lub w miejscach, w których sy-

gnał GNSS jest słaby. W przeciwnym razie tor lotu stanie się niestabilny.

- Podczas korzystania z funkcji QuickShots należy przestrzegać lokalnych przepisów i regulacji dotyczących prywatności.

Korzystanie z funkcji QuickShots

1. Uruchom drona i zawieśnij nim w powietrzu na wysokości co najmniej 2 m (6,6 stopy) nad ziemią.
2. Stuknij ikonę trybu fotografowania po prawej stronie widoku kamery i wybierz opcję QuickShots .
3. Po wybraniu jednego z trybów podrzędnych stuknij ikonę plusa lub przeciągnij obiekt na ekranie. Następnie stuknij , aby rozpocząć nagrywanie. Dron nagra materiał podczas wykonywania wstępnie ustawionego ruchu lotu zgodnie z wybraną opcją, a następnie wygeneruje wideo. Po zakończeniu nagrywania dron powróci do pierwotnej pozycji.

Wychodzenie z funkcji QuickShots

Stuknij  lub naciśnij raz przycisk pauzy lotu na aparaturze sterującej. Dron natychmiast opuści QuickShots i zawiśnie.

Odtwarzanie wideo

Po zakończeniu nagrywania stuknij przycisk odtwarzania

, aby wyświetlić podgląd materiału.

Stuknij Utwórz QuickShots, aby wyświetlić podgląd wideo QuickShots.

Tempomat

Funkcja tempomatu umożliwia dronowi automatyczny lot ze stałą prędkością, co sprawia, że loty na długich dystansach nie wymagają wysiłku i pomaga uniknąć drgań obrazu, które często występują podczas obsługi ręcznej. Więcej ruchów kamery, takich jak spiralne wznoszenie, można uzyskać poprzez zwiększenie siły nacisku na drążek sterujący.

1. Ustawianie przycisku tempomatu

Aby korzystać z tej funkcji, należy najpierw ustawić przycisk skrótu tempomatu. Stuknij **••• > Sterowanie > Dostosowanie przycisków** w widoku kamery DJI Fly i ustaw jeden z konfigurowalnych

przycisków aparatury sterującej na tempomat.

2. Włączanie tempomatu

- Wciskając drążki sterujące, naciśnij raz przycisk tempomatu, dron będzie leciał automatycznie z aktualną prędkością. Drążki sterujące można teraz zwolnić.

- Naciśnij drążki sterujące po powrocie na środek, a dron będzie leciał ze zaktualizowaną prędkością w oparciu o poprzednią prędkość. W takim przypadku należy ponownie nacisnąć przycisk tempomatu, a dron automatycznie zacznie lecieć ze zaktualizowaną prędkością.

3. Wyjście z tempomatu

Aby wyjść z tempomatu, naciśnij raz przycisk  na aparaturze sterującej, dotknij widoku z kamery lub naciśnij raz przycisk tempomatu, nie poruszając żadnym drążkiem sterującym. Dron wyhamuje i zawiśnie w powietrzu.



- Tempomat jest dostępny podczas ręcznej obsługi drona w trybie Normal, Cine i Sport.. Tempomat jest również dostępny podczas korzystania z APAS, Free Hyperlapse i Spotlight.

- Tempomatu nie można uruchomić bez wciśnięcia drążka sterującego.
 - Dron nie może wejść lub wyjść z tempomatu w następujących sytuacjach:
 - W pobliżu maksymalnej wysokości lub maksymalnej odległości.
 - Gdy dron odłączy się od aparatury sterującej lub DJI Fly.
 - Gdy dron wykryje przeszkodę, wyhamuje i zawisnie w miejscu.
 - Gdy dron startuje, wraca lub ląduje.
 - Podczas przełączania trybów lotu.
 - DJI Neo nie posiada funkcji wykrywania przeszkód. Należy latać ostrożnie.
2. W przypadku korzystania z aparatury sterującej zaleca się robienie zdjęć lub nagrywanie filmów podczas lotu w trybie Normal lub Cine.
 3. NIE należy latać przy złej pogodzie, np. w deszczowe lub wietrzne dni.
 4. Wybierz ustawienia kamery, które najlepiej odpowiadają Twoim potrzebom.
 5. Wykonaj testy lotu w celu ustalenia tras lotu i podglądu scen.
 6. Upewnij się, że sterujesz DJI Neo delikatnie, aby zapewnić płynny i stabilny lot.
 7. Po zakończeniu lotu usuń wszelkie ciała obce z wlotu powietrza po obu stronach DJI Neo, aby zapobiec zablokowaniu.

3.4 Sugestie i wskazówki dotyczące nagrywania wideo

1. Lista kontrolna przed lotem ma na celu pomóc użytkownikowi w bezpiecznym lataniu i nagrywaniu filmów podczas lotu. Przed każdym lotem należy przejść przez pełną listę kontrolną przed lotem.

DJI NEO

4 DJI Neo

4.1 Tryby lotu

Podczas korzystania z sterowania dłonią i sterowania aplikacją mobilną, DJI Neo nie obsługuje przełączania trybów lotu.

W przypadku korzystania z aparatury sterującej DJI RC-N3 tryby lotu można przełączać między Normal, Sport i Cine za pomocą przełącznika trybu lotu na aparaturze.

W przypadku korzystania z kontrolera ruchu, tryby lotu można przełączać między Normal i Sport za pomocą przycisku trybu na kontrolerze ruchu.

W przypadku korzystania z aparatury sterującej FPV tryby lotu można przełączać między Normal, Sport i Manual za pomocą przełącznika trybu lotu na aparaturze.

Tryb Normal: Dron może precyzyjnie zawisnąć i latać stabilnie i jest odpowiedni dla większości scenariuszy lotu.

Tryb Sport: Maksymalna pozioma prędkość lotu drona wzrasta w trybie sportowym.

Tryb Cine: Tryb Cine opiera się na trybie Normal z ograniczoną prędkością lotu, dzięki czemu dron jest bardziej stabilny podczas nagrywania.

Tryb ręczny: Klasyczny tryb sterowania dronem FPV z najwyższą manewrowością. W trybie ręcznym wszystkie funkcje wspomagania lotu, w tym precyzyjne zawisanie i automatyczny hamulec, są wyłączone i wymagane są biegłe umiejętności sterowania.

DJI Neo automatycznie przełącza się w tryb Attitude (ATTI), gdy pozycjonowanie nie działa prawidłowo. W trybie ATTI DJI Neo może dryfować poziomo, a precyzyjne zawisanie i hamowanie są niedostępne. Należy jak najszybciej wylądować DJI Neo, aby uniknąć wypadków. Należy unikać latania w ograniczonych przestrzeniach lub w miejscach, w których oświetlenie nie jest wystarczające. W przeciwnym razie DJI Neo przejdzie w tryb ATTI, co może stanowić zagrożenie.



- Tryby lotu są skuteczne tylko w przypadku lotu ręcznego przy użyciu aparatury sterującej.
- Tryb ręczny jest obsługiwany tylko podczas korzystania z aparatury sterującej DJI FPV RC 3, a drążek można również regulować. Więcej informacji można znaleźć w instrukcji obsługi DJI FPV RC 3.



- Maksymalna prędkość lotu i droga hamowania drona znacznie wzrastają w trybie Sport. W warunkach bezwietrznych wymagana jest minimalna droga hamowania wynosząca 15 m.
- Minimalna droga hamowania wynosząca 5 m jest wymagana w warunkach bezwietrznych, gdy dron wznosi się i opada w trybie Sport lub Normal.
- Szybkość reakcji drona znacznie wzrasta w trybie Sport, co oznacza, że niewielki ruch drążka sterującego na aparaturze przekłada się na ruch drona na dużą odległość. Podczas lotu należy zachować odpowiednią przestrzeń manewrową.
- W filmach nagranych w trybie Sport mogą wystąpić drgania.
- DJI Neo może być używany jako podstawowy dron do trybu ręcznego. Jest odpowiedni do ćwiczenia sterowania drążkiem, utrzymywania wysokości i lotu poziomego, ale nie do ciągłych lotów z dużą prędkością i akcji wymagających dużej zwrotności,

takich jak Dive, Split-S, Power Loop i Yaw-Spin. W przeciwnym razie położenie drona może nie być możliwe do kontrolowania ze względu na ograniczenie napędu.

- W trybie ręcznym, po przełączeniu na tryb Normal lub Sport, gdy
- dron osiągnie limit maksymalnej wysokości lotu, może przejść w tryb ATTI
- i nie może zawisnąć stabilnie, jeśli otoczenie nie spełnia wymagań lotu lub wymagać dotyczących działania systemu wizyjnego.
- Gdy wysokość lotu drona jest mniejsza niż 5 m lub gdy w promieniu 5 m wokół drona znajdują się przeszkody, należy zachować ostrożność podczas włączania trybu ręcznego. Położenie może stać się niestabilne podczas obracania drona w trybie ręcznym w następujących sytuacjach. Aby zapewnić stabilny lot, należy obsługiwać drona z zachowaniem ostrożności.
- Podczas obracania drona z dużą prędkością.
- Podczas gwałtownego lotu w dół lub kołysania.







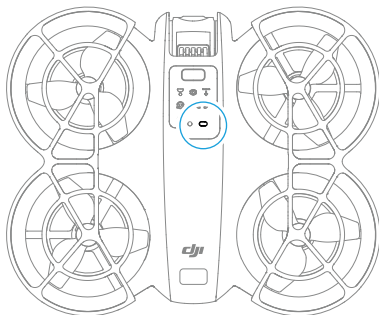

- Gdy prędkość lotu przekracza 8 m/s lub prędkość wiatru przekracza 8 m/s.
-

4.2 Wskaźnik stanu

DJI Neo ma jeden wskaźnik stanu umieszczony na górze.



Opis wskaźnika stanu

Stan normalny		
	Miga na przemian na czerwono, żółto i zielono	Włączanie zasilania i wykonywanie testów autodiagnostycznych
	Miga cztery razy na żółto	Uruchamianie
	Miga powoli na zielono	Pozycjonowanie działa prawidłowo
	Powoli miga na fioletowo	Dron jest w trybie ręcznym
Stan ostrzegawczy		
	Miga powoli na czerwono	Start jest niemożliwy (np. niski poziom naładowania akumulatora) [1]
	Miga szybko na czerwono	Krytycznie niski poziom naładowania akumulatora
	Jednolity czerwony	Błąd krytyczny
	Miga na przemian na czerwono i żółto	Wymagana kalibracja kompasu

[1] Jeśli DJI Neo nie może wystartować, gdy wskaźnik stanu miga powoli na czerwono, wyświetli ostrzeżenie w DJI Fly.

4.3 Return to Home (RTH)

Przeczytaj uważnie tę sekcję i upewnij się, że zapoznałeś się z działaniem drona podczas powrotu (RTH).

Podczas korzystania z drona z urządzeniami zdalnego sterowania, funkcja RTH jest obsługiwana. Funkcja RTH powoduje automatyczny powrót drona do ostatniego zarejestrowanego punktu początkowego. RTH może zostać wyzwolony na trzy sposoby: użytkownik aktywnie wyzwala RTH, dron ma niski poziom naładowania akumulatora lub sygnał aparatury sterującej lub transmisji wideo został utracony (wyzwalany jest Failsafe RTH). Jeśli dron pomyślnie zarejestruje punkt początkowy, a system pozycjonowania działa normalnie, po uruchomieniu funkcji RTH dron automatycznie powróci i wyłączy w punkcie początkowym.



- Punkt początkowy: Punkt początkowy zostanie zarejestrowany podczas startu, o ile dron ma silny sygnał GNSS  26. Po zarejestrowaniu punktu początkowego w aplikacji DJI Fly lub goglach pojawi się monit. Jeśli konieczne jest zaktualizowanie punktu początkowego podczas lotu

(np. w przypadku zmiany pozycji), punkt początkowy można zaktualizować ręcznie w ustawieniach w aplikacji DJI Fly lub goglach.

Podczas korzystania z drona za pomocą aparatury sterującej, podczas RTH, trasa AR RTH zostanie wyświetlona w widoku kamery, aby wyświetlić ścieżkę powrotną i zapewnić bezpieczeństwo lotu.

Widok z kamery wyświetla również punkt początkowy AR. Gdy dron znajdzie się powyżej punktu początkowego, kamera gimbała zostanie automatycznie skierowana w dół. Cień drona AR pojawi się w widoku kamery, gdy dron zbliży się do ziemi, umożliwiając sterowanie dronem w celu dokładniejszego lądowania w preferowanej lokalizacji.

AR Home Point, trasa AR RTH i cień drona AR będą domyślnie wyświetlane w widoku kamery. Sposób wyświetlania można zmienić w aplikacji DJI Fly. Przejdź do widoku kamery, stuknij **••• > Bezpieczeństwo > Ustawienia AR.**



- Trasa AR RTH służy wyłącznie jako odnie-

sienie i może odbiegać od rzeczywistej trasy lotu w różnych scenariuszach. Podczas RTH należy zawsze zwracać uwagę na podgląd na żywo na ekranie. Należy latać ostrożnie.

- Podczas RTH dron domyślnie automatycznie dostosuje nachylenie gimbału, aby skierować kamerę w stronę trasy RTH. Ręczne dostosowanie orientacji kamery spowoduje, że dron nie będzie automatycznie dostosowywał nachylenia gimbału, co może uniemożliwić oglądanie trasy AR RTH.



Uwagi

- ⚠ • Dron może nie być w stanie powrócić do punktu początkowego, jeśli system pozycjonowania działa nieprawidłowo.
- Podczas Failsafe RTH dron może przejść w tryb ATTI i wylądować automatycznie, jeśli system pozycjonowania działa nieprawidłowo.
- Gdy dron leci w środowisku otoczonym przeszkodami (np. w pobliżu wysokich budynków lub pod drzewami), lokalizacja punktu początkowego wyświetlana w podglądzie na żywo może być niedokładna. Należy latać ostrożnie.
- Ważne jest, aby ustawić odpowiednią wysokość RTH przed każdym lotem. Uruchoom aplikację DJI Fly i ustaw wysokość RTH. Domyślna wysokość RTH to 30 m.
- Strefy GEO mogą wpływać na RTH. Należy unikać lotów w pobliżu stref GEO.
- Dron może nie być w stanie powrócić do punktu początkowego, gdy prędkość

- wiatru jest zbyt wysoka. Należy latać ostrożnie.
- Jeśli maksymalna wysokość zostanie ustawiona poniżej bieżącej wysokości podczas RTH, dron najpierw zniży się do maksymalnej wysokości, a następnie będzie kontynuował powrót do punktu początkowego.
 - Wysokości RTH nie można zmienić podczas RTH.
 - Gdy sygnał aparatury sterującej jest normalny podczas RTH, drążek sterujący może być używany tylko do sterowania prędkością lotu. Orientacja i wysokość nie mogą być kontrolowane, a dron nie może latać w lewo lub w prawo. Ciągłe naciskanie drążka Pitch w celu przyspieszenia zwiększy zużycie energii akumulatora. Dron wyhamuje, zawiśnie w miejscu i wyjdzie z trybu RTH, jeśli drążek Pitch zostanie wciśnięty do końca. Odzyskasz kontrolę nad dronem po zwolnieniu drążka Pitch.
 - Jeśli punkt początkowy znajduje się w stre-

fie wysokości, ale dron w niej nie jest, po osiągnięciu strefy wysokości dron zniży się poniżej limitu wysokości, który może być niższy niż ustawiona wysokość RTH. Należy zachować ostrożność.

- Funkcja RTH nie może zostać uruchomiona podczas automatycznego lądowania.
-

Metoda wyzwalań

Użytkownik aktywnie wyzwala RTH

Za pomocą aparatury sterującej: Podczas lotu można wyzwolić RTH, naciskając i przytrzymując przycisk RTH na aparaturze lub dotykając  lewej strony widoku kamery w aplikacji DJI Fly, a następnie naciskając i przytrzymując ikonę RTH.

Korzystanie z kontrolera ruchu: Naciśnij i przytrzymaj przycisk trybu na kontrolerze ruchu, aby zainicjować RTH. Dron powróci do ostatnio zaktualizowanego punktu początkowego. Podczas RTH naciśnij raz przycisk blokady, aby anulować RTH. Po wyjściu z RTH użytkownik odzyska kontrolę nad dronem.

Niski poziom naładowania akumulatora

Podczas lotu, jeśli poziom naładowania akumulatora jest niski i wystarczający tylko do lotu do punktu początkowego, w aplikacji DJI Fly lub goglach pojawi się ostrzeżenie. Jeśli potwierdzisz RTH lub nie podejmiesz żadnych działań przed zakończeniem odliczania, dron automatycznie zainicjuje RTH przy niskim poziomie naładowania akumulatora.

W przypadku anulowania monitu o niskim poziomie naładowania akumulatora i kontynuowania lotu dronem, wylądowuje on automatycznie, gdy aktualny poziom naładowania akumulatora będzie wystarczający do zejścia z aktualnej wysokości.

Urządzenia zdalnego sterowania mogą być używane do kontrolowania poziomego ruchu drona podczas procesu lądowania. Jak najszybciej skieruj drona w odpowiednie miejsce do lądowania.



- Gdy poziom naładowania akumulatora jest zbyt niski i nie ma wystarczającej mocy, aby wrócić, należy jak najszybciej wylądować. W przeciwnym razie dron rozbije się po wyczerpaniu energii akumu-

latora.

- NIE naciskaj drążka w górę podczas automatycznego lądowania. W przeciwnym razie dron rozbije się po całkowitym wyczerpaniu akumulatora.
-

Utrata sygnału zdalnego sterowania lub transmisji wideo

W przypadku utraty sygnału zdalnego sterowania lub sygnału transmisji wideo, dron automatycznie zainicjuje Failsafe RTH, jeśli opcja Signal Lost Action jest ustawiona na RTH.

Dron przeleci 20 m do tyłu wzdłuż pierwotnej trasy lotu, a następnie wykona procedurę RTH. Dron bezpośrednio wykona procedurę RTH, jeśli sygnał zostanie przywrócony podczas lotu do tyłu wzdłuż pierwotnej trasy lotu.

Procedura RTH

Po uruchomieniu RTH dron hamuje i zawisa w miejscu.

- Jeśli odległość RTH jest większa niż 20 m, wznosi się do wysokości RTH i leci z powrotem do punktu początkowego. Dron leci do punktu początkowego

na aktualnej wysokości, jeśli aktualna wysokość jest wyższa niż wysokość RTH.

- Jeśli odległość RTH jest większa niż 5 m, ale mniejsza niż 20 m, dron dostosowuje swoją orientację i leci prosto na bieżącej wysokości z powrotem do punktu początkowego.
- Jeśli odległość RTH jest mniejsza niż 5 m, dron natychmiast ląduje.

4.4 Automatyczne lądowanie

W niektórych sytuacjach DJI Neo wyląduje automatycznie z obsługiwanej funkcją ochrony przed lądowaniem.



- **NIE WOLNO** uniemożliwiać DJI Neo ciągłego lądowania z powodu krytycznie niskiego poziomu naładowania akumulatora. W przeciwnym razie akumulator zostanie uszkodzony lub DJI Neo ulegnie awarii.
-

Metoda wyzwania

W następujących sytuacjach DJI Neo wyląduje automatycznie:

- DJI Neo osiąga poziom powyżej punktu początkowego po uruchomieniu RTH.
- DJI Neo ma krytycznie niski poziom naładowania akumulatora.
- Podczas sterowania dłonią i sterowania aplikacją mobilną pozycjonowanie nie powiodło się lub DJI Neo wykrył kolizję, ale nie uległ awarii.

Ochrona przed lądowaniem

Ochrona przed lądowaniem aktywuje się podczas automatycznego lądowania

Konkretne działania DJI Neo są następujące:

- Jeśli podłoże zostanie uznane za odpowiednie do lądowania, DJI Neo wyląduje bezpośrednio.
- Jeśli podłoże okaże się nieodpowiednie do lądowania, DJI Neo zawiśnie i poczeka na potwierdzenie pilota. Możesz wykonać lądowanie z użyciem dłoni lub wylądować DJI Neo ręcznie.

- Jeśli DJI Neo nie określi, czy podłoże nadaje się do lądowania, DJI Fly lub gogle wyświetlą monit o lądowanie, gdy DJI Neo zejdzie do 0,3 m od ziemi. Potwierdź monit lądowania, a DJI Neo wyląduje. Możesz również wykonać lądowanie z użyciem dłoni lub wylądować DJI Neo ręcznie.
 - Ochrona przed lądowaniem pomaga jedynie w określeniu środowiska lądowania. Należy zwrócić uwagę na otaczające środowisko podczas lądowania, aby zapewnić bezpieczeństwo.
 - W następujących sytuacjach funkcja ochrony przed lądowaniem może być niedostępna, a DJI Neo może wylądować bezpośrednio na nieodpowiednim podłożu:
 - Latanie nad monochromatycznymi, odblaskowymi lub słabo oświetlonymi powierzchniami, dużym obszarem bez wyraźnej tekstury lub powierzchnią o dynamicznej teksturze, takiej jak gładkie płytki ceramiczne, podłogi garażu z niewystarczającą ilością światła i trawa wiejąca na wietrze.
- Przelot nad przeszkodami bez wyraźnej tekstury, takimi jak duże skały, odblaskowe lub monochromatyczne powierzchnie, takie jak wypukłe płytki.
- Przelot nad małymi lub drobnymi przeszkodami, takimi jak linie energetyczne i gałęzie drzew.
- Przelot nad powierzchniami przypominającymi płaskie podłoże, takimi jak przycięte i płaskie krzewy, płaskie wierzchołki drzew i półkuliste podłoże.
- W następujących sytuacjach ochrona przed lądowaniem może zostać uruchomiona przez pomyłkę i DJI Neo nie będzie w stanie wylądować.
 - Możesz wykonać lądowanie przy użyciu dłoni lub wylądować DJI Neo ręcznie.
 - Latanie nad powierzchniami, które system wizyjny może pomylić z wodą, takimi jak mokra ziemia i obszary z kałużami.
 - Lot nad płaskimi powierzchniami, ale

w pobliżu znajdują się powierzchnie o wyraźnej teksturze (skośne powierzchnie lub schody).

4.5 System wizyjny i system wykrywania podczerwieni

DJI Neo jest wyposażony zarówno w system wykrywania podczerwieni, jak i system wizyjny skierowany w dół.

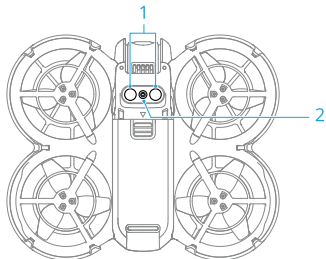

1. System wykrywania podczerwieni
2. System widzenia w dół

Efektywne środowiska pracy dla systemu wizyjnego i systemu czujników podczerwieni są następujące:

- Powierzchnie pod czujnikami są rozproszonymi powierzchniami odbłaskowymi z dostrzegalnymi wzorami, współczynnik odbicia rozproszonego > 20% (np. chodnik betonowy).
- Warunki oświetleniowe są odpowiednie (>15 luksów, ale nie więcej niż 10 000 luksów, normalne warunki oświetlenia wewnętrznego).



- Zwróć uwagę na środowisko lotu. System wizyjny i system wykrywania działają tylko w określonych scenariuszach i nie mogą zastąpić ludzkiej kontroli i oceny. Podczas lotu należy zawsze zwracać uwagę na otaczające środowisko oraz na monity ostrzegawcze w DJI Fly lub goglach, a także być odpowiedzialnym za DJI Neo i utrzymywać nad nim kontrolę przez cały czas.
- Najlepszy zakres wysokości pozycjonowania systemu wizyjnego wynosi od 0,5 do 10 m podczas korzystania z systemu wizyjnego w otwartym środowisku o płaskich powierzchniach i wyraźnych teksturach.

Wydajność pozycjonowania systemu wizyjnego może ulec pogorszeniu podczas lotu poza tym zakresem. Podczas lotu należy zachować ostrożność.

- System widzenia w dół może nie działać prawidłowo podczas lotu w pobliżu wody. Dlatego DJI Neo może nie być w stanie aktywnie unikać wody pod nim podczas lądowania. Zaleca się utrzymywanie kontroli nad lotem przez cały czas, dokonywanie rozsądnych ocen w oparciu o otaczające środowisko i unikanie nadmiernego polegania na systemie widzenia w dół.
- System widzenia w dół i system wykrywania podczerwieni mogą nie działać prawidłowo, gdy DJI Neo leci zbyt szybko lub na zbyt niskiej wysokości.
- System wizyjny nie może działać prawidłowo w pobliżu powierzchni bez wyraźnych zmian wzoru lub gdy światło jest zbyt jasne lub zbyt ciemne. System wizyjny nie działa prawidłowo w następujących sytuacjach:
 - Latanie w pobliżu powierzchni mo-

nochromatycznych (np. czysta czerń, biel, czerwień lub zieleń).

- Latanie nad powierzchniami silnie odbijającymi światło (np. lód, szkło, monochromatyczne płytki ceramiczne).
- Latanie w pobliżu wody lub przezroczystych powierzchni.
- Latanie w pobliżu poruszających się powierzchni lub obiektów.
- Latanie w obszarze o częstych i drastycznych zmianach oświetlenia.
- Latanie w pobliżu bardzo ciemnych (<15 luksów) lub jasnych (>10 000 luksów) powierzchni.
- Latanie w pobliżu powierzchni silnie odbijających lub pochłaniających fale podczerwone (np. lustro).
- Latanie w pobliżu powierzchni bez wyraźnych wzorów lub tekstur.
- Latanie w pobliżu powierzchni z powtarzającymi się identycznymi wzorami lub teksturami (np. płytki o tym samym wzorze).

- Latanie w pobliżu przeszkód o małej powierzchni (np. gałęzie drzew i linie energetyczne).
- Czujniki należy zawsze utrzymywać w czystości. NIE WOLNO zarysowywać czujników ani manipulować przy nich. NIE używaj urządzenia w zakurzonej lub wilgotnym otoczeniu.
- NIE używaj urządzenia podczas deszczu, smogu lub gdy widoczność jest mniejsza niż 100 m.
- NIE zasłaniaj systemu wykrywania podczerwieni i systemu wizyjnego.
- Każdorazowo przed startem należy sprawdzić następujące elementy:
 - Upewnij się, że na szybie czujnika podczerwieni lub systemu wizyjnego nie ma żadnych naklejek ani innych przeszkód.
 - Użyj miękkiej ściereczki, jeśli na szybie systemu wizyjnego i czujnika podczerwieni znajduje się brud, kurz lub woda. NIE używaj żadnych środków czyszczących zawierających

alkohol.

- Skontaktuj się z pomocą techniczną DJI, jeśli doszło do uszkodzenia soczewek czujnika podczerwieni i systemu wizyjnego.
-

4.6 Śmigła i osłony śmigieł

DJI Neo jest wyposażony w zdejmowane osłony śmigieł, które zmniejszają uszkodzenia śmigieł spowodowane kolizjami. Przed demontażem lub montażem śmigieł należy zdjąć osłony śmigieł znajdujące się na górze DJI Neo.

W pudełku DJI Neo znajdują się zapasowe śmigła. Opakowania dwóch typów śmigieł są oznaczone odpowiednio literami A i B, wraz z pozycją montażu za pomocą ilustracji. Na środku śmigła A znajdują się oznaczenia, podczas gdy śmigło B nie ma żadnych oznaczeń. Upewnij się, że dopasowałeś śmigła i silniki, postępując zgodnie z instrukcjami.

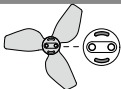
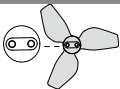
Śmigła	Oznaczone	Nieoznaczone
Ilustracja		
Pozycja montażowa	Podłącz do silników oznaczonego ramienia	Podłącz do silników nieoznakowanego ramienia

Montaż i demontaż

Oslony śmigła

Upewnij się, że DJI Neo jest wyłączony. Zdejmij osłony śmigieł, wykonując poniższe czynności.

1. Zwolnij zaczepy na osłonach śmigieł.
2. Popchnij osłonę śmigła od środka.
3. Zdejmij drugą osłonę śmigła w ten sam sposób.

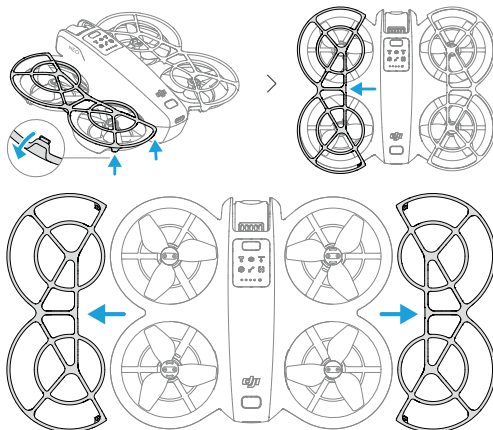

Zamontuj osłony śmigła, wykonując poniższe czynności.

1. Popchnij osłonę śmigła w kierunku korpusu DJI Neo, aż środkowy hak zatrzaśnie się na swoim miejscu. Zabezpiecz pozostałe cztery haczyki, wciskając je od góry w otwory DJI Neo.

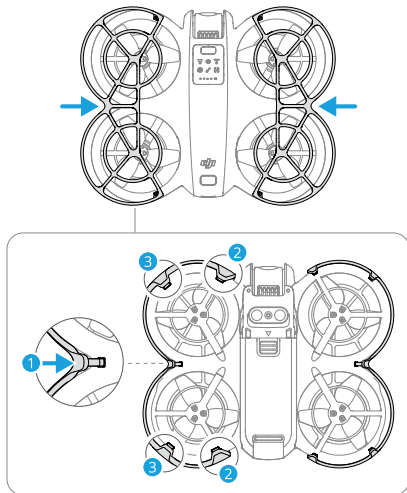

2. Zamontuj drugą osłonę śmigła w ten sam sposób.

Śmigła

Do montażu i demontażu śmigieł należy użyć śrubokręta znajdującego się w pudełku DJI Neo. Przed montażem i demontażem śmigieł należy zdjąć osłony śmigieł.

1. Za pomocą śrubokręta zdejmij śmigła z silników.

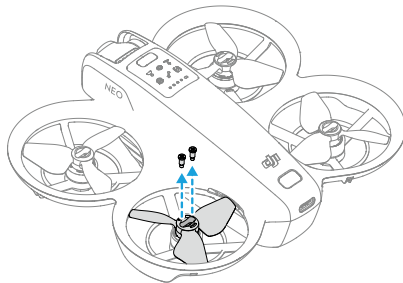

2. Zamontuj oznaczone śmigła na silnikach oznaczonych ramion, a nieoznaczone śmigła na silnikach nieoznaczonych ramion. Do zamocowania śmigieł użyj śrub dostarczonych w opakowaniu. Upewnij się, że śruby są dokręcone.

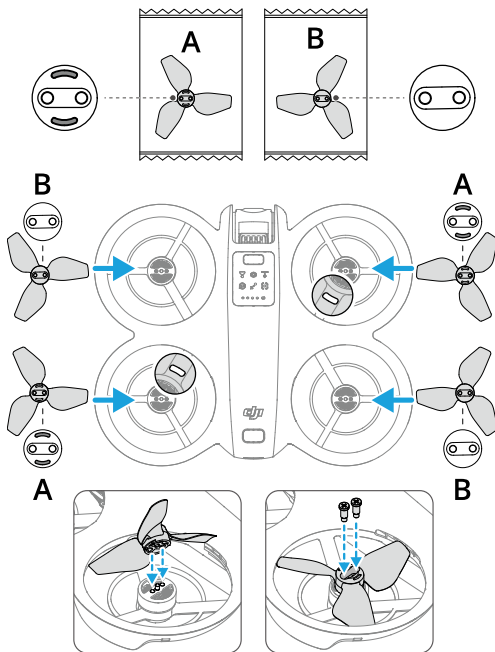

- Po zamontowaniu śmigieł należy ponownie zamontować osłony śmigieł.

Uwagi

- ⚠️ • NIE WOLNO montować ani demontować osłony śmigła na siłę, aby uniknąć uszkodzenia.
- Do montażu i demontażu śmigieł należy używać wyłącznie śrubokręta znajdującego się w pudełku DJI Neo. Używanie innych śrubokrętów może spowodować uszkodzenie śrub.
- NIE używaj śrubokręta do demontażu DJI Neo.
- Podczas dokręcania śrub należy je trzymać pionowo. Śruby nie powinny być nachylone pod kątem do powierzchni montażowej. Po zakończeniu montażu należy sprawdzić, czy śruby są dobrze dokręcone i obrócić śmigła, aby sprawdzić, czy nie występują nietypowe opory.
- Łopatki śmigła są ostre. Należy obchodzić się z nimi ostrożnie, aby uniknąć obrażeń

- ciała lub deformacji śmigła.
 - Przed każdym lotem należy upewnić się, że śmigła i silniki są prawidłowo zamontowane. Upewnij się, że śruby na śmigłach są dokręcone po każdych 15 godzinach lotu (ok. 60 lotów).
 - Jeśli śmigło jest uszkodzone, należy usunąć śmigło i śruby z odpowiedniego silnika i wyrzucić je.
 - Używaj tylko oficjalnych śmigieł DJI. NIE mieszaj typów śmigieł.
 - Śmigła są częściami eksploatacyjnymi. W razie potrzeby dokup dodatkowe śmigła.
 - Przed każdym lotem upewnij się, że wszystkie śmigła są w dobrym stanie i czyste (bez ciał obcych). NIE używaj starych, wyszczerbionych lub uszkodzonych śmigieł. Wyczyść śmigła miękką, suchą szmatką, jeśli znajdują się na nich ciała obce.
 - Aby uniknąć obrażeń, należy trzymać się z dala od obracających się śmigieł lub silników.
- Aby uniknąć uszkodzenia śmigieł, należy prawidłowo zapakować DJI Neo do transportu lub przechowywania. NIE ścisnąć ani nie zginać śmigieł. Uszkodzenie śmigieł może wpłynąć na wydajność lotu.
 - Upewnij się, że silniki są bezpiecznie zamontowane i obracają się płynnie. Jeśli silnik jest zablokowany i nie może się swobodnie obracać, należy natychmiast wyłączyć DJI Neo.
 - NIE próbuj modyfikować struktury silników.
 - NIE dotykaj ani nie pozwól, aby ręce lub części ciała miały kontakt z silnikami po locie, ponieważ mogą być gorące.
 - NIE blokuj żadnych otworów wentylacyjnych na silnikach lub korpusie DJI Neo.
 - Upewnij się, że ESC wydają normalny dźwięk, gdy DJI Neo jest włączony.
-

4.7 Akumulator

DJI Neo korzysta z akumulatora DJI Neo, model BWX521-1435-7.3.*.

* Układ chemiczny akumulatora to LiNiMnCoO₂.

Uwagi



- Przed użyciem akumulatora należy przeczytać i ściśle przestrzegać instrukcji zawartych w niniejszej instrukcji, we wskazówkach dotyczących bezpieczeństwa oraz na naklejkach na akumulatorze. Użytkownik ponosi pełną odpowiedzialność za wszystkie operacje i użytkowanie.
-
1. NIE należy ładować akumulatora bezpośrednio po zakończeniu lotu, ponieważ może on być zbyt gorący. Przed ponownym ładowaniem należy poczekać, aż akumulator ostygnie do dopuszczalnej temperatury ładowania.
 2. Aby zapobiec uszkodzeniu, akumulator należy ładować tylko wtedy, gdy temperatura akumulatora wynosi między 5° a 40°C (41° a 104°F).
 3. Idealna temperatura ładowania wynosi od 22° do

28°C (71,6° do 82,4°F). Ładowanie w idealnej temperaturze może wydłużyć żywotność akumulatora. Ładowanie zatrzymuje się automatycznie, jeśli temperatura ogniw akumulatora przekroczy 55°C (131°F) podczas ładowania.

4. Uwagi dotyczące niskich temperatur:
 - Akumulator nie może być używany w ekstremalnie niskich temperaturach, niższych niż -10°C (14°F).
 - Pojemność akumulatora ulega znacznemu zmniejszeniu podczas lotu w niskich temperaturach od -10° do 5°C (14° do 41°F). Przed startem należy upewnić się, że akumulator jest w pełni naładowany. Należy zawiesić drona na chwilę w miejscu, aby rozgrzać akumulator po starcie.
 - Zaleca się rozgrzanie akumulatora do temperatury co najmniej 10°C (50°F) przed startem podczas lotów w niskich temperaturach. Idealna temperatura do rozgrzania akumulatora wynosi powyżej 20°C (68°F).
 - Zmniejszona pojemność akumulatora w środowiskach o niskiej temperaturze zmniejsza odporność drona na prędkość wiatru. Lataj ostrożnie.

- Zachowaj szczególną ostrożność podczas lotu na dużej wysokości w niskiej temperaturze.
5. W pełni naładowany akumulator rozładuje się automatycznie, gdy będzie bezczynny przez pewien czas. Należy pamiętać, że podczas procesu rozładowywania akumulator emituje ciepło.
 6. Aby utrzymać akumulator w dobrym stanie, należy go w pełni naładować co najmniej raz na trzy miesiące. Jeśli akumulator nie jest używany przez dłuższy czas, może to wpłynąć na jego wydajność lub nawet spowodować trwałe uszkodzenie akumulatora. Jeśli akumulator nie był ładowany lub rozładowywany przez trzy miesiące lub dłużej, nie będzie on już objęty gwarancją.
 7. Ze względów bezpieczeństwa, podczas transportu akumulatory powinny mieć niski poziom naładowania. Przed transportem zaleca się rozładowanie akumulatorów do poziomu 30% lub niższego.

Wkładanie i wyjmowanie baterii

Włóż akumulator w sposób pokazany poniżej. Upewnij

się, że akumulator jest włożony do końca, aż usłyszysz „kliknięcie”, co oznacza, że zatrzask akumulatora jest dobrze zamocowany.

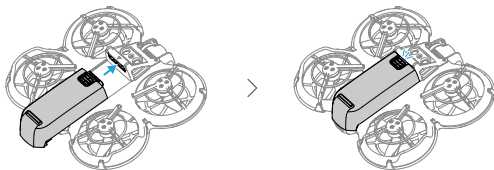

Naciśnij teksturowaną część zatrzasku akumulatora i pchnij akumulator do tyłu DJI Neo, aby go wyjąć.

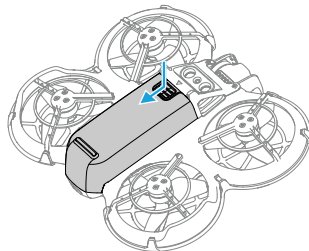



- NIE WOLNO wkładać ani wyjmować akumulatora, gdy urządzenie jest włączone.
- Upewnij się, że akumulator został włożony z „kliknięciem”. W przeciwnym razie może to spowodować słaby kontakt między akumulatorem a DJI Neo po starcie i stanowić zagrożenie.

Korzystanie z akumulatora



Sprawdzanie poziomu naładowania akumulatora

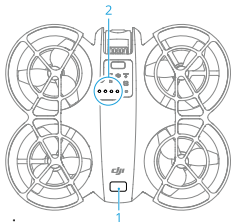







Naciśnij raz przycisk zasilania, aby sprawdzić aktualny poziom naładowania akumulatora.



1. Przycisk zasilania
2. Diody LED poziomu naładowania akumulatora

Diody LED poziomu naładowania akumulatora wskazują poziom naładowania akumulatora podczas rozładowywania. Stany diod LED są zdefiniowane poniżej:

-  Dioda LED świeci
-  Dioda LED miga
-  Dioda LED jest wyłączona

Wzór migania	Poziom naładowania akumulatora
	88-100%
	76-87%
	63-75%
	51-62%
	38-50%
	26-37%
	13-25%
	0-12%

Włączanie/wyłączanie zasilania

Naciśnij, a następnie naciśnij i przytrzymaj przycisk zasilania na DJI Neo, aby włączyć lub wyłączyć urządzenie. Diody LED poziomu naładowania akumulatora wyświetlają poziom naładowania akumulatora, gdy urządzenie jest włączone. Diody LED poziomu naładowania akumulatora wyłączają się, gdy DJI Neo jest wyłączony. Jeśli dwie diody LED pokazane na poniższym obrazku migają jednocześnie, oznacza to, że akumulator działa nieprawidłowo. Wyjmij akumulator z urządzenia, włóż go ponownie i upewnij się, że jest dobrze zamocowany.

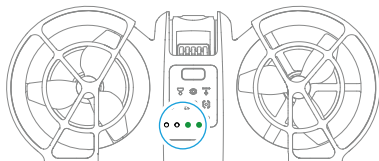

Aktualizacja oprogramowania sprzętowego

Jeśli dodatkowy akumulator wymaga aktualizacji, włóż go do DJI Neo i włącz zasilanie. W aplikacji DJI Fly pojawi się monit o aktualizację oprogramowania sprzętowego akumulatora. Upewnij się, że zaktualizowałeś oprogramowanie akumulatora przed startem. Poniższa

tabela przedstawia informacje o akumulatorze podczas procesu aktualizacji i odpowiadające im wzorce migania diod LED.

Wzór migania	Informacje
	Aktualizacja oprogramowania sprzętowego akumulatora
	Aktualizacja oprogramowania układowego nie powiodła się



Jeśli aktualizacja nie powiedzie się, włóż ponownie akumulator do DJI Neo i włącz urządzenie, a następnie ponów próbę aktualizacji oprogramowania sprzętowego za pomocą DJI Assistant 2 (seria dronów konsumenckich). Więcej informacji można znaleźć w sekcji [Aktualizacja oprogramowania sprzętowego](#) w Dodatku.

Ładowanie akumulatora

Przed każdym użyciem należy w pełni naładować akumulator. Zaleca się korzystanie z urządzeń ładujących dostarczonych przez DJI, takich jak dwukierunkowy hub ładujący DJI Neo, przenośna ładowarka DJI 65W lub inne ładowarki USB Power Delivery. Dwukierunkowy hub ładowania DJI Neo i przenośna ładowarka DJI 65W są akcesoriami opcjonalnymi. Odwiedź oficjalny sklep internetowy DJI, aby uzyskać więcej informacji.

Korzystanie z ładowarki

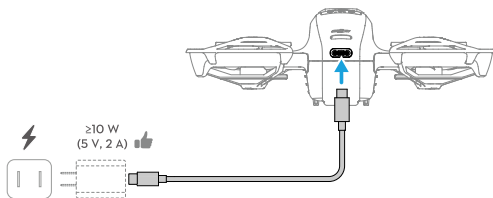

1. Upewnij się, że akumulator został bezpiecznie zainstalowany w DJI Neo i jest wyłączony.
2. Podłącz ładowarkę do źródła zasilania AC (100-240 V, 50/60 Hz; w razie potrzeby użyj zasilacza).



3. Podłącz ładowarkę do portu ładowania w DJI Neo za pomocą kabla USB-C.
4. Diody LED poziomu naładowania akumulatora wyświetlają aktualny poziom naładowania akumulatora podczas ładowania.
5. Akumulator jest w pełni naładowany, gdy wszystkie diody LED poziomu naładowania akumulatora świecą światłem ciągłym. Odłącz ładowarkę od DJI Neo, gdy akumulator jest w pełni naładowany.



- Nie można ładować akumulatora, jeśli urządzenie jest włączone.
- Maksymalna moc ładowania obsługiwana przez port USB-C w DJI Neo wynosi 15 W.

Poniższa tabela przedstawia poziom naładowania akumulatora podczas ładowania.

Wzór migania	Poziom naładowania akumulatora
	0-50%
	51-75%

	76-99%
	100%



- Jednoczesne miganie czterech diod LED oznacza uszkodzenie akumulatora.

Korzystanie z huba ładowania

W połączeniu z ładowarką USB, dwukierunkowy hub ładujący DJI Neo może naładować do trzech akumulatorów DJI Neo. W połączeniu z przenośną ładowarką DJI 65W, hub ładowania może w pełni naładować trzy akumulatory w około 60 minut.

Włóż akumulatory do huba ładowania i podłącz urządzenie zewnętrzne do portu USB, aby naładować urządzenie, używając huba ładowania jako powerbanku. Więcej informacji można znaleźć w instrukcji obsługi dwukierunkowego huba ładującego DJI Neo.



- Zaleca się korzystanie z przenośnej ładowarki DJI 65W lub innych ładowarek USB do zasilania huba ładującego.
- Temperatura otoczenia wpływa na szybkość ładowania. Ładowanie przebiega szybciej w dobrze wentylowanym otocze-

niu w temperaturze 25°C (77°F).

- Hub ładujący jest kompatybilny tylko z akumulatorem BWX521-1435-7.3. NIE używaj huba ładowania z innymi modelami akumulatorów.
- Podczas użytkowania huba ładowania należy umieścić na płaskiej i stabilnej powierzchni. Upewnij się, że urządzenie jest odpowiednio izolowane, aby zapobiec ryzyku pożaru.
- NIE WOLNO dotykać metalowych zacisków portów akumulatora. Wyczyść metalowe zaciski czystą, suchą ściereczką, jeśli są na nich widoczne osady.
- Akumulatory o niskim poziomie naładowania należy ładować na czas. Zaleca się przechowywanie akumulatorów w hubie ładującym.

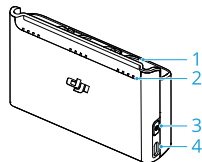

1. Porty akumulatora
2. Diody LED stanu (diody od 1 do 4, od prawej do lewej w układzie)
3. Przycisk funkcyjny
4. Port USB

Jak ładować

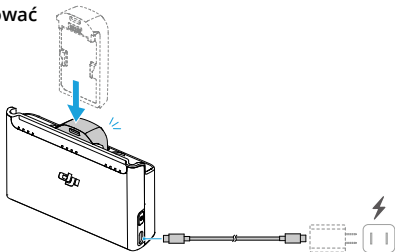

1. Włóż akumulatory do portów akumulatorów huba ładowania, aż zatrzasną się na swoim miejscu.
2. Podłącz hub ładowania do gniazda zasilania (100-240 V, 50/60 Hz) za pomocą ładowarki USB. Diody LED stanu wskazują stan akumulatora podczas ładowania. Więcej informacji można znaleźć w części Opis diod LED stanu, aby uzyskać więcej informacji na temat wzorców migania.

Metoda ładowania różni się w zależności od mocy ładowarki. Szczegółowe informacje znajdują się w poniższej tabeli.

10 W ≤ Moc ładowarki < 30 W	Ładuje w kolejności od najwyższego do najniższego poziomu naładowania akumulatora.
30 W ≤ Moc ładowarki < 45 W	Ładuje dwa akumulatory jednocześnie: najpierw ładuje akumulator o niższym poziomie naładowania do tego samego poziomu, co akumulator o najwyższym poziomie naładowania, a następnie ładuje oba akumulatory jednocześnie.
Moc ładowarki ≥ 45 W	Ładuje trzy akumulatory jednocześnie: najpierw ładuje dwa akumulatory o niższym poziomie naładowania do tego samego poziomu, co akumulator o najwyższym poziomie naładowania, a następnie ładuje wszystkie akumulatory jednocześnie.

- Po naładowaniu akumulatory można przechowywać w hubie ładującym.

Opisy diod LED stanu

Stan ładowania

Wzór migania	Opis
Diody LED stanu w rzędzie migają szybko, jedna po drugiej	Odpowiedni akumulator jest ładowany za pomocą ładowarki USB PD.
Diody LED stanu w rzędzie migają powoli, jedna po drugiej	Odpowiedni akumulator jest ładowany przy użyciu zwykłej ładowarki.
Diody LED stanu w rzędzie świecą światłem ciągłym	Odpowiedni akumulator jest w pełni naładowany.
Wszystkie diody LED stanu migają	Nie włożono akumulatora.

Poziom naładowania akumulatora

Każdy port akumulatora ma odpowiadający mu układ diod LED stanu, od LED1 do LED4 (od prawej do lewej). Sprawdź poziom naładowania akumulatora, naciskając jeden raz przycisk funkcyjny. Statusy diod LED poziomu naładowania akumulatora są takie same jak w DJI Neo. Szczegółowe informacje można znaleźć w statusie i opisie diod LED poziomu naładowania akumulatora w sekcji Korzystanie z akumulatora.

Stan nieprawidłowy

Stan diod LED informujących o nieprawidłowościach akumulatora jest taki sam jak w przypadku DJI Neo. Szczegółowe informacje znajdują się w sekcji Mechanizmy ochrony akumulatora.

Mechanizmy ochrony akumulatora

Diody LED poziomu naładowania akumulatora mogą wyświetlać powiadomienia o ochronie akumulatora wyzwalane przez nieprawidłowe warunki ładowania.

Diody LED	Wzór migania	Status
	Dioda LED2 miga dwa razy na sekundę	Wykryto przetężenie
	Dioda LED2 miga trzy razy na sekundę	Wykryto zwarcie
	Dioda LED3 miga dwa razy na sekundę	Wykryto przeładowanie
	Dioda LED3 miga trzy razy na sekundę	Wykryto przepięcie ładowarki
	Dioda LED4 miga dwa razy na sekundę	Temperatura ładowania jest zbyt niska

	Dioda LED4 miga trzy razy na sekundę	Temperatura ładowania jest zbyt wysoka
---	--------------------------------------	--

Jeśli którykolwiek z mechanizmów ochrony akumulatora zostanie aktywowany, odłącz ładowarkę i podłącz ją ponownie, aby wznowić ładowanie. Jeśli temperatura ładowania jest nieodpowiednia, należy poczekać, aż powróci do normy. Akumulator automatycznie wznowi ładowanie bez konieczności odłączania i ponownego podłączenia ładowarki.

4.8 Gimbal i kamera

Uwagi dotyczące kamery

- ⚠ • NIE WOLNO wystawiać obiektywu kamery na działanie promieni laserowych, np. podczas pokazu laserowego, ani kierować kamery na intensywne źródła światła przez dłuższy czas, np. na słońce w pogodny dzień, aby uniknąć uszkodzenia

- czujnika.
- Należy upewnić się, że temperatura i wilgotność są odpowiednie dla kamery podczas użytkowania i przechowywania.
- Do czyszczenia obiektywu należy używać środka do czyszczenia obiektywów, aby uniknąć uszkodzenia lub pogorszenia jakości obrazu.
- NIE WOLNO blokować żadnych otworów wentylacyjnych w kamerze, ponieważ generowane ciepło może uszkodzić urządzenie lub spowodować obrażenia.
- Podczas korzystania z gogli o proporcjach obrazu 4:3 materiał nagrany przez DJI Neo nie jest stabilizowany, ale obsługuje stabilizację offline za pomocą Gyroflow.

Uwagi dotyczące gimbału



- Przed włączeniem urządzenia należy zdjąć osłonę gimbału. Załóż osłonę gimbału, gdy urządzenie nie jest używane.
- Przed zdjęciem upewnij się, że na gimbalu

nie ma żadnych naklejek ani przedmiotów. Zdejmij urządzenie z płaskiej powierzchni, aby chronić gimbal i upewnij się, że żadne inne przedmioty nie przeszkadzają gimbalowi. NIE stukaj ani nie pukaj w gimbal po włączeniu urządzenia.

- Precyzyjne elementy gimbału mogą zostać uszkodzone w wyniku kolizji lub uderzenia, co może spowodować nieprawidłowe działanie gimbału. Należy chronić gimbal przed uszkodzeniem.
- Unikaj dostania się kurzu lub piasku na gimbal, zwłaszcza na silniki gimbału.
- Silnik gimbału może przejść w tryb ochrony, jeśli gimbal zostanie zablokowany przez inne obiekty, gdy DJI Neo zostanie umieszczony na nierównym podłożu lub na trawie, lub jeśli gimbal doświadczy nadmiernej siły zewnętrznej, na przykład podczas kolizji. Poczekaj, aż gimbal się zregeneruje lub uruchom ponownie urządzenie.
- NIE przykładaj siły zewnętrznej do gimbału po włączeniu urządzenia.

- NIE dodawaj do gimbala żadnych dodatkowych ładunków innych niż oficjalne akcesoria, może to spowodować nieprawidłowe działanie gimbala lub nawet doprowadzić do trwałego uszkodzenia silnika.
- Latanie w gęstej mgle lub chmurach może spowodować zamoczenie gimbala, prowadząc do tymczasowej awarii. Gimbal odzyska pełną funkcjonalność po wyschnięciu.
- W przypadku silnego wiatru gimbal może wibrować podczas nagrywania.

Kąt gimbala

Zakres regulacji kąta nachylenia gimbala wynosi od -90° do $+60^\circ$. Użyj urządzeń zdalnego sterowania, aby kontrolować nachylenie gimbala. Alternatywnie można to zrobić za pomocą widoku kamery w DJI Fly.

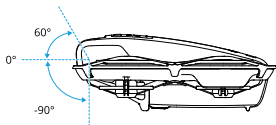

Tryby pracy gimbala

Tryb gimbala przełącza się automatycznie w zależności od trybu lotu.

Tryb Normal/Sport/Cine: Gimbal pracuje w trybie stabilizacji położenia. Kąt nachylenia gimbala pozostaje stabilny względem płaszczyzny poziomej, co jest odpowiednie do robienia stabilnych zdjęć.

Tryb ręczny: Gimbal znajduje się w trybie blokady. Kąt nachylenia gimbala pozostaje stabilny względem korpusu DJI Neo.

4.9 Przechowywanie i eksportowanie zdjęć i filmów

Przechowywanie

Dron jest wyposażony w pamięć wewnętrzną. Zdjęcia i filmy można zapisywać w pamięci wewnętrznej.



- Przed użyciem należy sprawdzić ustawienia kamery, aby upewnić się, że są one skonfigurowane prawidłowo.

- Przed wykonaniem ważnych zdjęć lub filmów należy wykonać kilka zdjęć, aby sprawdzić, czy kamera działa prawidłowo.
 - Upewnij się, że urządzenie zostało prawidłowo wyłączone. W przeciwnym razie parametry kamery nie zostaną zapisane, co może mieć wpływ na nagrane filmy. DJI nie ponosi odpowiedzialności za jakiegokolwiek straty spowodowane przez obraz lub wideo nagrane w sposób, który nie nadaje się do odczytu maszynowego.
-

Eksportowanie

- Użyj QuickTransfer, aby wyeksportować nagranie do urządzenia mobilnego. Więcej informacji można znaleźć w sekcji dotyczącej dalszych działań.
- Podłącz drona do komputera za pomocą kabla do transmisji danych i wyeksportuj nagranie do wewnętrznej pamięci drona. Dron nie musi być włączony podczas procesu eksportowania.

4.10 QuickTransfer

DJI Neo może łączyć się bezpośrednio ze smartfonem przez Wi-Fi, umożliwiając pobieranie zdjęć i filmów z DJI Neo na smartfon.

Podczas sterowania aplikacją mobilną, po połączeniu smartfona z DJI Neo, przejdź do trybu QuickTransfer, przechodząc do widoku albumu.

Gdy DJI Neo nie jest połączony ze smartfonem, możesz dotknąć karty QuickTransfer lub Urządzenia Wi-Fi na ekranie głównym w DJI Fly, aby przejść do trybu QuickTransfer. Możesz również przejść do Albumu w DJI Fly na smartfonie i dotknąć  w prawym górnym rogu, aby wejść w tryb QuickTransfer.

Podczas łączenia smartfona z DJI Neo po raz pierwszy, naciśnij i przytrzymaj przycisk zasilania DJI Neo, aby potwierdzić.



- Maksymalną szybkość pobierania można osiągnąć tylko w krajach i regionach, w których częstotliwość 5,8 GHz jest dozwolona przez prawo i przepisy, podczas korzystania z urządzeń obsługujących pasmo częstotliwości 5,8 GHz i połączenie

Wi-Fi oraz w środowisku bez zakłóceń lub przeszkód. Jeśli częstotliwość 5,8 GHz nie jest dozwolona przez lokalne przepisy (np. w Japonii), urządzenie mobilne nie obsługuje pasma częstotliwości 5,8 GHz lub w środowisku występują silne zakłócenia, aplikacja QuickTransfer będzie korzystała z pasma częstotliwości 2,4 GHz, a maksymalna szybkość pobierania zostanie zmniejszona do 6 MB/s.

- Podczas korzystania z QuickTransfer nie jest konieczne wprowadzanie hasła Wi-Fi na stronie ustawień urządzenia mobilnego w celu nawiązania połączenia. Uruchom aplikację DJI Fly, a pojawi się monit o połączenie urządzenia.
- Używaj QuickTransfer w niezakłóconym środowisku i trzymaj się z dala od źródeł zakłóceń, takich jak routery bezprzewodowe, głośniki Bluetooth lub słuchawki.



- Podczas przeglądania albumu w trybie QuickTransfer, tryb ECO zostanie włączony automatycznie, jeśli temperatura

DJI Neo wzrośnie powyżej określonej wartości. Zwróć uwagę na komunikat w aplikacji.

DJI RC-N3

5 DJI RC-N3

DJI RC-N3 jest wyposażony w wysuwany uchwyt na urządzenie mobilne, który może stabilnie trzymać urządzenie mobilne podczas korzystania z aplikacji DJI Fly.

5.1 Operacje

Włączanie/wyłączanie zasilania

Naciśnij przycisk zasilania raz, aby sprawdzić aktualny poziom naładowania akumulatora.

Naciśnij, a następnie naciśnij i przytrzymaj, aby włączyć lub wyłączyć aparat sterującą.

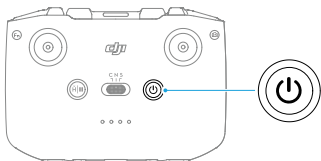

Ładowanie akumulatora

Podłącz ładowarkę do portu USB-C na aparaturze sterującej.

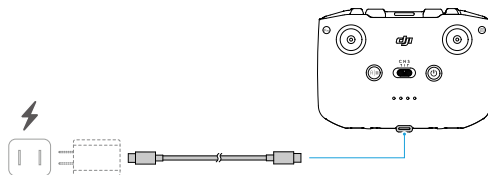

- Przed każdym lotem należy w pełni naładować aparat sterującą. Gdy poziom naładowania akumulatora jest niski, aparatura sterująca emituje sygnał dźwiękowy.
- Aby utrzymać akumulator w dobrym stanie, należy ładować go do pełna co najmniej raz na trzy miesiące.

Sterowanie gimbałem i kamerą

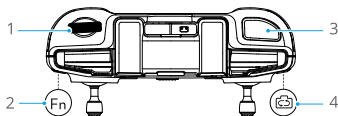

1. **Pokrętko gimbała:** kontroluje nachylenie gimbała.
2. **Konfigurowalny przycisk:** Naciśnij raz, aby wyśrodkować gimbal lub skierować gimbal domyślnie w dół.
3. **Przycisk migawki/nagrywania:** Naciśnij raz, aby zrobić zdjęcie lub rozpocząć lub zatrzymać nagrywanie.
4. **Przycisk zdjęć/wideo:** Naciśnij raz, aby przełączyć między trybem zdjęć i wideo.

Przełącznik trybu lotu

Przesuń przełącznik, aby wybrać żądany tryb lotu.

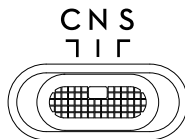

Pozycja	Tryb lotu
S	Tryb Sport
N	Tryb Normal
C	Tryb Cine

Przycisk pauzy lotu/RTH

Naciśnij raz, aby dron wyhamował i zawisł w miejscu. Naciśnij i przytrzymaj przycisk, aż aparatura sterująca wyemituje sygnał dźwiękowy i rozpocznie RTH. Dron powróci do ostatniego zarejestrowanego punktu początkowego. Naciśnij przycisk ponownie, aby anulować RTH i odzyskać kontrolę nad dronem.

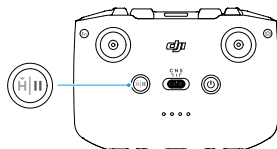

Przycisk konfigurowalny

Naciśnij konfigurowalny przycisk, aby domyślnie wyśrodkować gimbal lub skierować go w dół. Aby ustawić tę funkcję, przejdź do widoku kamery w aplikacji DJI Fly i stuknij **••• > Sterowanie > Dostosowywanie przycisków**.

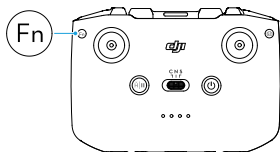

5.2 Diody LED poziomu naładowania akumulatora

Wzór migania	Poziom naładowania akumulatora
● ● ● ●	76-100%
● ● ● ○	51-75%
● ● ○ ○	26-50%
● ○ ○ ○	0-25%

5.3 Alarm aparatury sterującej

Aparatura sterująca emituje alarm podczas RTH, którego nie można anulować. Aparatura emituje alarm, gdy poziom naładowania akumulatora aparatury jest niski. Alarm niskiego poziomu naładowania akumulatora można anulować, naciskając przycisk zasilania. Gdy poziom naładowania akumulatora jest krytycznie niski, alarmu nie można anulować.

Pojawi się alert, jeśli aparatura sterująca nie będzie używana przez pewien czas, gdy jest włączona, ale nie jest połączona z dronem lub aplikacją DJI Fly na urządzeniu mobilnym. Aparatura sterująca automatycznie wyłączy się po ustaniu alertu. Przesuń drążki sterujące lub naciśnij dowolny przycisk, aby anulować alarm.

5.4 Optymalna strefa transmisji

Sygnal między dronem a aparaturą sterującą jest najbardziej niezawodny, gdy anteny są ustawione w stosunku do drona, jak pokazano poniżej. Jeśli sygnał jest słaby, należy wyregulować orientację aparatury sterującej lub położenie anteny albo zbliżyć drona do aparatury.



Optymalna strefa transmisji

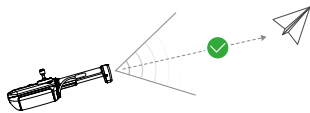

Słaby sygnał

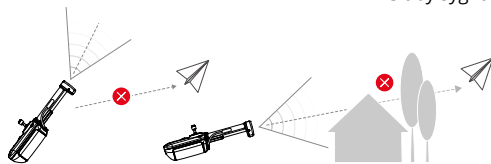

- NIE używaj innych urządzeń bezprzewodowych działających na tej samej częstotliwości co aparatura sterująca. W przeciwnym razie aparatura będzie narażona na zakłócenia.
- Jeśli sygnał transmisji jest słaby podczas

lotu, w aplikacji DJI Fly zostanie wyświetlony monit. Dostosuj orientację aparatury sterującej zgodnie z wyświetlaczem wskaźnika położenia, aby upewnić się, że dron znajduje się w optymalnym zasięgu transmisji.

5.5 Połączenie z aparaturą sterującą

Aparatura sterująca jest już połączona z dronem, jeśli została zakupiona jako zestaw combo. W przeciwnym razie należy wykonać poniższe kroki, aby połączyć urządzenia.

1. Włącz zasilanie drona i aparatury sterującej.
2. Uruchom aplikację DJI Fly.
3. W widoku kamery stuknij **•••** > **Sterowanie** > **Ponowne połączenie z dronem**. Podczas łączenia aparatura wyda sygnał dźwiękowy.
4. Naciśnij i przytrzymaj przycisk zasilania drona przez ponad cztery sekundy. Dron wyemituje jeden sygnał dźwiękowy, a diody LED poziomu naładowania akumulatora będą migać sekwencyjnie, wskazując gotowość do połączenia. Aparatura

sterująca wyemituje dwa sygnały dźwiękowe, aby wskazać, że łączenie się powiodło.



- Upewnij się, że aparatura sterująca znajduje się w odległości 0,5 m od drona podczas łączenia.
 - Aparatura sterująca automatycznie odłączy się od drona, jeśli nowa aparatura zostanie połączona z tym samym dronem.
 - Możesz również rozpocząć łączenie, postępując zgodnie z poniższą metodą. Na ekranie głównym DJI Fly stuknij Przewodnik połączenia, wybierz model drona, a następnie wybierz Połącz tylko z RC.
-

Dodatek

6 Dodatek

6.1 Specyfikacja

Dron	
Waga startowa	Ok. 135 g
Wymiary	130×157×48,5 mm (D×S×W)
Prędkość wznoszenia maks.	0,5 m/s (tryb Cine) 2 m/s (tryb Normal) 3 m/s (tryb Sport)
Prędkość opadania maks.	0,5 m/s (tryb Cine) 2 m/s (tryb Normal) 2 m/s (tryb Sport)
Maks. prędkość pozioma (blisko poziomu morza, bez wiatru)	6 m/s (tryb Normal) 8 m/s (tryb Sport) 16 m/s (tryb Manual)
Maks. wysokość startu	2000 m / Zmierzone w bezwietrznym otoczeniu podczas startu z wysokości 2000 m i wznoszenia się w pionie o 120 m, przy użyciu trybu sportowego i od 100% poziomu naładowania baterii do 20%. Dane służą wyłącznie jako odniesienie. Podczas lotu należy zawsze zwracać uwagę na przypomnienia w widoku kamery.

Maks. czas lotu	<p>Ok. 18 min (ok. 17 min z osłonami śmigieł)* Każda bateria pozwala na co najmniej 20 startów i lądowań z ręki w kolejnych ujęciach** Zmierzone podczas lotu do przodu z prędkością 2 m/s w bezwietrznym otoczeniu 20 m nad poziomem morza, z parametrami kamery ustawionymi na 1080p/30 klatek na sekundę, wyłączonym trybem wideo i od 100% poziomu naładowania baterii do 0%. Wyniki mogą się różnić w zależności od środowiska, rzeczywistego użytkownika i wersji oprogramowania układowego.</p> <p>** Zmierzone po aktywacji DJI Neo, z w pełni naładowaną baterią i domyślnymi ustawieniami oraz przy użyciu trybów Circle, Rocket i Dronie.</p>
Maks. czas zawisania	<p>Ok. 18 min (ok. 17 min z osłonami śmigieł)* Zmierzone podczas zawisu w bezwietrznym otoczeniu 20 m nad poziomem morza, z parametrami kamery ustawionymi na 1080p/30 klatek na sekundę, wyłączonym trybem wideo i od 100% poziomu naładowania baterii do 0%. Wyniki mogą się różnić w zależności od środowiska, rzeczywistego użytkownika i wersji oprogramowania układowego.</p>
Maks. dystans lotu	<p>7 km - Zmierzone podczas lotu do przodu z prędkością 8 m/s w bezwietrznym otoczeniu 20 m nad poziomem morza, z parametrami kamery ustawionymi na 1080p/30 klatek na sekundę, wyłączonym trybem wideo i od 100% poziomu naładowania baterii do 0%. Wyniki mogą się różnić w zależności od środowiska, rzeczywistego użytkownika i wersji oprogramowania układowego.</p>
Maks. odporność na prędkość wiatru	<p>8 m/s (Poziom 4)</p>
Temperatura pracy	<p>-10 do 40° C (14 do 104 F)</p>

System nawigacji satelitarnej	GLONASS + GPS + Galileo + BeiDou
Zakres precyzji zawisania	Pionowo: $\pm 0,1$ m (z pozycjonowaniem wizualnym) $\pm 0,5$ m (z pozycjonowaniem GNSS) Poziomo: $\pm 0,3$ m (z pozycjonowaniem wizualnym) $\pm 1,5$ m (z pozycjonowaniem GNSS)
Pamięć wewnętrzna	22 GB
Klasa	C0 (UE)
Kamera	
Czujnik obrazu	Czujnik obrazu 1/2 cala
Obiektyw	Kąt widzenia: 117,6 Odpowiednik formatu: 13 mm Przysłona: f/2,8 Ogniskowa: 0,6m do ∞
Zasięg ISO	100-6400 (Automatyczny) 100-6400 (Ręczny)
Czas naświetlania	Wideo: 1/8000-1/30 s Zdjęcia: 1/8000-1/10 s
Maks. rozmiar obrazu	12 MP Zdjęcia 4000×3000 (4:3) 4000×2256 (16:9)
Tryby fotografii	Jedno/Automatyczne
Format zdjęć	JPEG
Rozdzielczość wideo	EIS Wyłączone: 4K (4:3): 3840×2880@30fps 1080p (4:3): 1440×1080@60/50/30fps EIS Włączone: 4K (16:9): 3840×2160@30fps 1080p (16:9): 1920×1080@60/50/30fps
Format video	MP4
Maks. bitrate wideo	75 Mbps

Obsługiwany system plików	exFAT
Profil kolorów	Normalny
Czas naświetlania	Wideo: 1/8000-1/30 s Zdjęcia: 1/8000-1/10 s
EIS	Wspiera RockSteady, HorizonBalancing i wyłączenie stabilizacji. * * Przy użyciu formatu 16:9 można włączyć tylko RockSteady lub HorizonBalancing. Stabilizacja nie jest dostępna w formacie 4:3. Po wyłączeniu stabilizacji, nagrania obsługują stabilizację offline za pomocą Gyroflow.
Gimbal	
Stabilizacja	Jednoosiowy mechaniczny gimbal (pochylenie)
Zasięg mechaniczny	Pochylenie: -120° do 120°
Zasięg sterowania	Pochylenie: -90° do 60°
Maks. prędkość sterowania (pochylenie)	100°/s
Zakres drgań kątowych	±0,01°
Korekcja przewracania obrazu	Wspiera korekcję nagrań na dronie. Korekcja podglądu na żywo jest niedostępna tylko podczas używania gogli.
Wykrywanie	
Typ sensora	Pozycjonowanie wizualne w dół

Pozycjonowanie w dół	Zasięg precyzyjnego zawisania: 0,5-10 m
Środowisko operacyjne	W dół: Bez odbicia, dostrzegalne powierzchnie z rozproszoną refleksyjnością >20% (np. ściany, drzewa, ludzie) Odpowiednie oświetlenie (lux > 15, normalne warunki oświetlenia wewnętrznego)
Video Transmission	
System transmisji wideo	O4
Jakość podglądu na żywo	Z pilotem DJI RC-N3: Do 1080p/30fps Z goglami DJI 3 i pilotem DJI RC Motion 3/DJI FPV Remote Controller 3: Do 1080p/60fps
Częstotliwość operacyjna	2,400-2,4835 GHz 5,170-5,250 GHz 5,725-5,850 GHz Dozwolona częstotliwość pracy różni się w zależności od kraju i regionu. Więcej informacji można znaleźć w lokalnych przepisach i regulacjach.
Moc nadajnika (EIRP)	2,4 GHz: <26 dBm (FCC) <20 dBm (CE/SRRC/MIC) 5,1 GHz: <23 dBm (CE) 5,8 GHz: <26 dBm (FCC) <14 dBm (CE) <26 dBm (SRRC)
Szerokość pasma komunikacyjnego	Maks. 40 MHz
Maks. dystans transmisji (bez przeszkód, bez zakłóceń)	FCC: 10 km CE: 6 km SRRC: 6 km MIC: 6 km Dane zostały zmierzone w środowisku zewnętrznym wolnym od zakłóceń i wykazały najdalszy zasięg komunikacji dla lotów w jedną stronę bez powrotu w ramach każdego standardu. Maksymalna odległość transmisji wideo w rzeczywistych scenariuszach lotu jest ograniczona przez maksymalną odległość lotu drona. Podczas lotu należy zawsze zwracać uwagę na przypomnienia o RTH w podglądzie na żywo.

Maks. dystans transmisji (bez przeszkód, z zakłóceniami)	Mocne zakłócenia (teren miejski): Ok. 1,5-3 km Średnie zakłócenia (teren podmiejski): Ok. 3-6 km Niskie zakłócenia (przedmieścia/nabrzeże): Ok. 6-10 km Dane testowane zgodnie ze standardem FCC w niezakłóconym środowisku z typowymi zakłóceniami. Używane wyłącznie w celach referencyjnych i nie stanowią gwarancji rzeczywistej odległości lotu.
Maks. dystans transmisji (przeszkody, z zakłóceniami)	Niskie zakłócenia i przeszkody budowlane: Ok. 0-0,5 km Niskie zakłócenia i przeszkody drzewa: ok. 0,5-3 km Dane testowane zgodnie z normą FCC w środowiskach o typowych niskich zakłóceniach. Używane wyłącznie w celach referencyjnych i nie stanowią gwarancji rzeczywistej odległości transmisji.
Maks. prędkość pobierania	Wi-Fi: 25 MB/s Zmierzono w środowisku laboratoryjnym z niewielkimi zakłóceniami w krajach/regionach obsługujących zarówno częstotliwość 2,4 GHz, jak i 5,8 GHz. Prędkości pobierania mogą się różnić w zależności od rzeczywistych warunków.
Najniższe opóźnienie	Z pilotem DJI RC-N3: Ok. 120 ms W zależności od aktualnego środowiska i urządzenia mobilnego.
Maks. bitrate wideo	50 Mbps
Anteny	Dwie anteny, 1T2R
Wi-Fi	
Protokół	802.11a/b/g/n/ac
Częstotliwość operacyjna	2,400-2,4835 GHz 5,725-5,850 GHz Dozwolona częstotliwość pracy różni się w zależności od kraju i regionu. Więcej informacji można znaleźć w lokalnych przepisach i regulacjach.

Moc nadajnika (EIRP)	2,4 GHz: <20 dBm (FCC/CE/SRRC/MIC) 5,8 GHz: <20 dBm (FCC/SRRC) <14 dBm (CE)
Efektywny zasięg operacyjny	50 m Przetestowano w otwartym środowisku zewnętrznym wolnym od zakłóceń. Odległość transmisji wideo zależy od środowiska pracy.
Bluetooth	
Protokół	Bluetooth 5.1
Częstotliwość operacyjna	2,400-2,4835 GHz Dozwolona częstotliwość pracy różni się w zależności od kraju i regionu. Więcej informacji można znaleźć w lokalnych przepisach i regulacjach.
Moc nadajnika (EIRP)	<10 dBm
Akumulator	
Pojemność	1435 mAh
Waga	Ok. 45g
Napięcie nominalne	7,3 V
Maks. napięcie ładowania	8,6 V
Typ	Li-ion
Energia	10,5 Wh
Temp. ładowania	5° do 40° C (14° do 104° F)

Czas ładowania	Podczas korzystania z hubu ładowania dwukierunkowego (maks. moc ładowania 60 W): Ok. 60 minut, aby naładować trzy akumulatory jednocześnie z 0% do 100% Podczas ładowania bezpośrednio w obudowie drona (maks. moc ładowania 15 W): Ok. 50 minut, aby naładować z 0% do 100%
Ładowarka	
Zalecana ładowarka	DJI 65W Portable Charger Ładowarka USB Power Delivery
Hub ładujący	
Wejście	5 V, 3 A 9 V, 3 A 12 V, 3 A 15 V, 3 A 20 V, 3 A
Wyjście (ładowania)	5 V, 2 A
Rodzaj ładowania	3 akumulatory ładowane jednocześnie. Liczba akumulatorów, które można ładować jednocześnie, zależy od mocy używanej ładowarki. Korzystanie z ładowarki o mocy większej niż 45 W umożliwia ładowanie trzech akumulatorów jednocześnie, podczas gdy korzystanie z ładowarki o mocy mniejszej niż 45 W umożliwia ładowanie tylko dwóch akumulatorów jednocześnie. Należy zapoznać się z protokołami ładowania obsługiwanyymi przez ładowarkę.
Kompatybilność	Inteligentny akumulator DJI Neo
Pamięć	
Zalecane karty microSD	Nie obsługuje rozbudowy pamięci za pomocą zewnętrznej karty SD
Kontroler DJI RC-N3	

Maks. czas pracy	Bez ładowania urządzenia mobilnego: 3,5 godziny Podczas ładowania urządzenia mobilnego: 1,5 godziny
Temp. pracy	-10° do 40° C (14° do 104° F)
Temp. ładowania	5° do 40° (14° do 104° F)
Czas ładowania	2 godziny
Rodzaj ładowania	5 V, 2A
Pojemność baterii	2600 mAh
Waga	Ok. 320g
Wymiary	104,2×150×45,2 mm (D×S×W)
Częstotliwość operacyjna	2,400-2,4835 GHz 5,170-5,250 GHz 5,725-5,850 GHz Dozwolona częstotliwość pracy różni się w zależności od kraju i regionu. Więcej informacji można znaleźć w lokalnych przepisach i regulacjach.
Moc nadajnik	2,4 GHz: <33 dBm (FCC) <20 dBm (CE/SRRC/MIC) 5,1 GHz: <23 dBm (CE) 5,8 GHz: <33 dBm (FCC) <14 dBm (CE) <30 dBm (SRRC)

6.2 Kompatybilność

Odwiedź poniższą stronę internetową, aby uzyskać informacje na temat kompatybilnych produktów.

<https://www.dji.com/neo/faq>

6.3 Aktualizacja oprogramowania sprzętowego

Użyj DJI Fly lub DJI Assistant 2 (seria dronów konsumenckich), aby zaktualizować urządzenie.

Korzystanie z aplikacji DJI Fly

Korzystając z sterowania aplikacją mobilną, zaktualizuj oprogramowanie sprzętowe zgodnie z monitem na ekranie głównym w aplikacji DJI Fly. Podczas aktualizacji oprogramowania sprzętowego wymagane jest połączenie z Internetem.

W przypadku korzystania z aparatury sterującej, połącz drona i aparaturę sterującą, a następnie uruchom aplikację DJI Fly. Zostaniesz powiadomiony o dostępności nowej aktualizacji oprogramowania sprzętowego. Po-

stępuj zgodnie z instrukcjami wyświetlanymi na ekranie, aby rozpocząć aktualizację. Należy pamiętać, że nie można zaktualizować oprogramowania sprzętowego, jeśli aparatura sterująca nie jest połączona z dronem. Podczas aktualizacji oprogramowania sprzętowego wymagane jest połączenie z Internetem.

Korzystanie z DJI Assistant 2 (seria dronów konsumenckich)

1. Użyj DJI Assistant 2 (seria dronów konsumenckich), aby zaktualizować wszystkie urządzenia osobno.
2. Włącz zasilanie urządzenia. Podłącz urządzenie do komputera za pomocą kabla USB-C.
3. Uruchom aplikację DJI Assistant 2 (seria dronów konsumenckich) i zaloguj się na swoje konto DJI.
4. Wybierz urządzenie i kliknij opcję Aktualizacja oprogramowania sprzętowego po lewej stronie ekranu.
5. Wybierz wersję oprogramowania sprzętowego.
6. Poczekaj na pobranie oprogramowania sprzętowego. Aktualizacja oprogramowania sprzętowego rozpocznie się automatycznie. Poczekaj na zakończenie aktualizacji oprogramowania sprzętowego.



- Oprogramowanie sprzętowe akumulatora jest zawarte w oprogramowaniu sprzętowym DJI Neo. Pamiętaj, aby zaktualizować wszystkie akumulatory.
 - Upewnij się, że wykonałeś wszystkie kroki, aby zaktualizować oprogramowanie sprzętowe, w przeciwnym razie aktualizacja może się nie powieść.
 - Upewnij się, że komputer jest podłączony do Internetu podczas aktualizacji.
 - NIE odłączaj kabla USB-C podczas aktualizacji.
 - Przed wykonaniem aktualizacji upewnij się, że urządzenie jest naładowane w co najmniej 20%.
 - Aktualizacja oprogramowania sprzętowego zajmie około 10 minut. Podczas procesu aktualizacji normalne jest, że gimbal się zawiesza, wskaźnik stanu miga, a DJI Neo uruchamia się ponownie. Poczekaj cierpliwie na zakończenie aktualizacji.
-

Odwiedź poniższe łącze i zapoznaj się z uwagami do wydania, aby uzyskać informacje na temat aktualizacji oprogramowania układowego:

<https://www.dji.com/neo/downloads>

6.4 Rejestrator lotu

Dane lotu, w tym telemetria lotu, informacje o statusie drona i inne parametry są automatycznie zapisywane w wewnętrznym rejestratorze danych drona. Dostęp do danych można uzyskać za pomocą aplikacji DJI Assistant 2 (seria dronów konsumenckich).

6.5 Lista kontrolna po locie

- Upewnij się, że dron, aparatura sterująca, kamera z gimbałem, akumulatory i śmigła są w dobrym stanie. Skontaktuj się z pomocą techniczną DJI, jeśli zauważysz jakiegokolwiek uszkodzenia.
- Upewnij się, że obiektyw kamery i czujniki systemu wizyjnego są czyste.
- Upewnij się, że dron jest prawidłowo przechowywany przed transportem.

6.6 Instrukcje konserwacji

Aby uniknąć poważnych obrażeń u dzieci i zwierząt, należy przestrzegać poniższych zasad:

1. Małe części, takie jak kable i paski, są niebezpieczne w przypadku połknięcia. Wszystkie części należy przechowywać poza zasięgiem dzieci i zwierząt.
2. Akumulator i aparaturę sterującą należy przechowywać w chłodnym, suchym miejscu, z dala od bezpośredniego światła słonecznego, aby wbudowany akumulator litowo-jonowy NIE uległ przegrzaniu. Zalecana temperatura przechowywania: między 22° a 28°C (71° a 82°F) dla okresów przechowywania dłuższych niż trzy miesiące. Nigdy nie przechowywać w środowiskach poza zakresem temperatur od 14° do 113°F (-10° do 45°C).
3. NIE WOLNO dopuścić do kontaktu lub zanurzenia kamery w wodzie lub innych płynach. W przypadku zamoczenia kamery należy wytrzeć ją do sucha miękką, chłonną ściereczką. Włączenie kamery, która wpadła do wody, może spowodować trwałe uszkodzenie podzespołów. Do czyszczenia lub konserwacji kamery NIE WOLNO używać substancji zawierających alkohol, benzen, rozcieńczalniki lub inne substancje łatwopalne. NIE NALEŻY przechowywać kamery w wilgotnych lub zakurzonych miejscach.
4. NIE podłączać produktu do interfejsu USB starszego niż wersja 3.0.
5. Po każdej awarii lub poważnym uderzeniu należy sprawdzić każdą część drona. W razie jakichkolwiek problemów lub pytań należy skontaktować się z autoryzowanym sprzedawcą DJI.
6. Regularnie sprawdzaj wskaźniki poziomu naładowania akumulatora, aby sprawdzić aktualny poziom naładowania i ogólny czas pracy akumulatora. Akumulator jest przystosowany do 200 cykli. Po tym czasie nie zaleca się dalszego użytkowania.
7. Po wyłączeniu zasilania należy transportować drona ze złożonymi ramionami.
8. Upewnij się, że aparatura sterująca jest transportowana ze złożonymi antenami, gdy jest wyłączona.
9. Podczas długotrwałego przechowywania akumulator przejdzie w tryb uśpienia. Aby wyjść z trybu uśpienia, należy naładować akumulator.
10. W przypadku konieczności wydłużenia czasu naświetlania należy użyć filtra ND. Informacje na

temat instalacji filtrów ND można znaleźć w informacjach o produkcie.

11. Drona, aparaturę sterującą, akumulator i ładowarkę należy przechowywać w suchym miejscu.
12. Przed przystąpieniem do serwisowania drona (np. czyszczenia lub zakładania i zdejmowania śmigieł) należy wyjąć akumulator. Upewnij się, że dron i śmigła są czyste, usuwając brud lub kurz miękką szmatką. Nie czyść drona mokrą szmatką ani nie używaj środków czyszczących zawierających alkohol. Płyny mogą przedostać się do obudowy drona, co może spowodować zwarcie i zniszczenie elektroniki.
13. Należy pamiętać o wyłączeniu akumulatora w celu wymiany lub sprawdzenia śmigieł.

6.7 Procedury rozwiązywania problemów

1. **Dlaczego nie można użyć akumulatora przed pierwszym lotem?**
Akumulator musi zostać aktywowany przez naładowanie przed pierwszym użyciem.

2. **Jak rozwiązać problem dryfowania gimbala podczas lotu?**
Skalibruj IMU i kompas w aplikacji DJI Fly. Jeśli problem nie ustąpi, skontaktuj się z pomocą techniczną DJI.
3. **Brak funkcji**
Sprawdź, czy akumulator i aparatura sterująca są aktywowane przez ładowanie. Jeśli problem nie ustąpi, skontaktuj się z pomocą techniczną DJI.
4. **Problemy z włączaniem i uruchamianiem**
Sprawdź, czy akumulator jest naładowany. Jeśli tak, skontaktuj się z pomocą techniczną DJI, jeśli nie można go uruchomić normalnie.
5. **Problemy z aktualizacją oprogramowania**
Postępuj zgodnie z instrukcjami zawartymi w instrukcji obsługi, aby zaktualizować oprogramowanie sprzętowe. Jeśli aktualizacja oprogramowania sprzętowego nie powiedzie się, uruchom ponownie wszystkie urządzenia i spróbuj ponownie. Jeśli problem nie ustąpi, skontaktuj się z pomocą techniczną DJI.
6. **Procedury przywracania ustawień fabrycznych lub ostatniej znanej działającej konfiguracji**
Użyj aplikacji DJI Fly, aby przywrócić ustawienia fabryczne.

- 7. Problemy z zamykaniem i wyłączaniem**
Skontaktuj się z pomocą techniczną DJI.
- 8. Jak wykryć nieostrożne obchodzenie się lub przechowywanie w niebezpiecznych warunkach**
Skontaktuj się z pomocą techniczną DJI.

6.8 Zagrożenia i ostrzeżenia

Gdy po włączeniu zasilania dron wykryje zagrożenie, na ekranie DJI Fly pojawi się ostrzeżenie. Zwróć uwagę na poniższą listę sytuacji.

- Jeśli lokalizacja nie jest odpowiednia do startu.
- Jeśli lokalizacja nie jest odpowiednia do lądowania.
- Jeśli kompas i IMU doświadczają zakłóceń i wymagają kalibracji.
- Postępuj zgodnie z instrukcjami wyświetlanymi na ekranie.

6.9 Utylizacja



Podczas utylizacji drona i aparatury sterującej należy przestrzegać lokalnych przepisów dotyczących urządzeń elektronicznych.

Utylizacja akumulatora

Akumulatory należy wyrzucać do specjalnych pojemników przeznaczonych do recyklingu dopiero po ich całkowitym rozładowaniu. **NIE WOLNO** wyrzucać akumulatorów do zwykłych pojemników na śmieci. Należy ściśle przestrzegać lokalnych przepisów dotyczących utylizacji i recyklingu akumulatorów. Akumulator należy natychmiast zutylizować, jeśli nie można go włączyć po nadmiernym rozładowaniu.

Jeśli przycisk zasilania na akumulatorze jest wyłączony i nie można całkowicie rozładować akumulatora, należy skontaktować się z profesjonalną firmą zajmującą się utylizacją/recyklingiem akumulatorów w celu uzyskania dalszej pomocy.

6.10 Certyfikacja C0

DJI Neo jest zgodny z wymaganiami certyfikacji C0. Istnieją pewne wymagania i ograniczenia dotyczące korzystania z DJI Neo w państwach członkowskich UE i EFTA (EFTA, tj. Norwegia, Islandia, Liechtenstein, Szwajcaria).

Klasa UAS	C0
Maksymalna prędkość śmigła	36570 RPM

Oświadczenie dotyczące MTOM

MTOM dla DJI Neo (Model DN1A0626) wynosi 135 g, aby spełnić wymagania C0.

Aby spełnić wymagania MTOM C0, należy postępować zgodnie z poniższymi instrukcjami.

W przeciwnym razie dron nie może być używany jako C0 UAV:

- NIE WOLNO dodawać do drona żadnego ładunku, z wyjątkiem elementów wymienionych w sekcji Lista elementów, w tym kwalifikowanych akcesoriów.

- NIE używaj żadnych niekwalifikowalnych części zamiennych, takich jak akumulatory lub śmigła, itp.
- NIE modernizować drona.

Lista elementów, w tym kwalifikowanych akcesoriów

- Śmigło DJI Neo (para) (model: 2016S1, 5,3 g)
- Ośłona śmigła DJI Neo (para) (model: 2016PG, 5,3 g)
- Akumulator DJI Neo (model: BWX521-1435-7.3, ok. 45 g)

Lista części zamiennych i zapasowych

- Śmigło DJI Neo (para) (model: 2016S1, 5,3 g)
- Ośłona śmigła DJI Neo (para) (model: 2016PG, 5,3 g)
- Akumulator DJI Neo (model: BWX521-1435-7.3, ok. 45 g)

Bezpośredni zdalny identyfikator

- Metoda transportu: Wi-Fi Beacon.
- Metoda przesyłania numeru rejestracyjnego operatora UAS do drona: Wejdź do aplikacji DJI Fly, stuknij **•••** > **Bezpieczeństwo** > **Zdalna identyfikacja UAS**, a następnie wgraj numer rejestracyjny operatora UAS.

Ostrzeżenia dotyczące aparatury sterującej

DJI RC-N3

Diody LED poziomu naładowania akumulatora zaczną powoli migać po odłączeniu od drona. Aparatura sterująca wyemituje sygnał dźwiękowy i wyłączy się automatycznie po odłączeniu od drona i przy braku działania przez dłuższy czas.



- Należy unikać zakłóceń między aparaturą sterującą a innymi urządzeniami bezprzewodowymi. Upewnij się, że wyłączyłeś Wi-Fi na pobliskich urządzeniach mobilnych. W przypadku wystąpienia zakłóceń należy jak najszybciej wylądować dronem.
 - Zwolnij drążki sterujące lub naciśnij przycisk pauzy lotu, jeśli wystąpi nieoczekiwana operacja.
-

GEO Awareness

GEO Awareness zawiera funkcje wymienione poniżej. Aktualizacja danych UGZ (Unmanned Geographical Zone): Dane FlySafe można aktualizować automatycznie

za pomocą funkcji aktualizacji danych lub ręcznie przechowując dane w dronie.

- Metoda 1: Przejdź do Ustawień w DJI Fly i stuknij **Informacje > Dane FlySafe > Sprawdź aktualizacje**, aby automatycznie zaktualizować dane FlySafe.
 - Metoda 2: Regularnie sprawdzaj stronę internetową krajowego urzędu lotnictwa i uzyskaj najnowsze dane UGZ do zaimportowania do swojego drona. Przejdź do Ustawień w DJI Fly, stuknij **Informacje > Dane FlySafe > Importuj z plików**, a następnie postępuj zgodnie z instrukcjami wyświetlanymi na ekranie, aby ręcznie zapisać i zaimportować dane UGZ.
-



- Po pomyślnym zakończeniu importu w aplikacji DJI Fly pojawi się monit. Jeśli import nie powiedzie się z powodu niewłaściwego formatu danych, postępuj zgodnie z instrukcjami wyświetlanymi na ekranie i ponów próbę.
-



- Przed startem użytkownicy muszą pobrać najnowsze dane strefy GEO z oficjalnej

strony internetowej przepisów lotniczych kraju lub regionu, w którym używany jest dron. Obowiązkiem użytkownika jest upewnienie się, że dane strefy GEO są najnowszą wersją i że są stosowane do każdego lotu.

Rysowanie mapy świadomości GEO: Po zaktualizowaniu najnowszych danych UGZ w aplikacji DJI Fly zostanie wyświetlona mapa lotu ze strefą o ograniczonym dostępie. Nazwę, efektywny czas, limit wysokości itp. można wyświetlić, dotykając odpowiedniego obszaru.

Wstępne ostrzeżenie o strefie GEO: Aplikacja wyświetli ostrzeżenie, gdy dron znajdzie się w pobliżu lub w obszarze o ograniczonym dostępie, aby przypomnieć o konieczności zachowania ostrożności.

Oświadczenie AGL (Above Ground Level)

Pionowa część Geo-Awareness może wykorzystywać wysokość AMSL lub AGL. Wybór między tymi dwoma odniesieniami jest określany indywidualnie dla każdego UGZ. Ani wysokość AMSL, ani wysokość AGL nie są obsługiwane przez DJI Neo. Wysokość H pojawia się w wi-

doku kamery aplikacji DJI Fly, która jest wysokością od punktu startu drona do drona. Wysokość nad punktem startu może być używana jako przybliżenie, ale może różnić się mniej lub bardziej od podanej wysokości dla określonego UGZ. Pilot pozostaje odpowiedzialny za nieprzekraczanie pionowych granic UGZ.

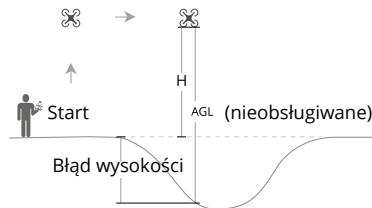

Strefy zastrzeżone

Pojawiają się na czerwono w aplikacji DJI. Zostanie wyświetlone ostrzeżenie, a lot zostanie uniemożliwiony. Dron nie może latać ani startować w tych strefach. Strefy z ograniczeniami można odblokować, kontaktując się pod adresem flysafe@dji.com lub przechodząc do opcji Odblokuj strefę na stronie dji.com/flysafe.

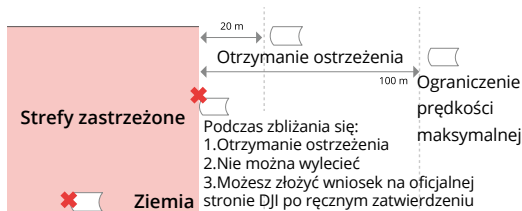

Podczas startu:

1. Otrzymanie ostrzeżenia
2. Nie można wystartować
3. Możesz złożyć wniosek na oficjalnej stronie DJI po ręcznym zatwierdzeniu

Strefy autoryzacji

Pojawiają się na niebie w aplikacji DJI. Zostanie wyświetlone ostrzeżenie, a lot jest domyślnie ograniczony. Dron nie może latać ani startować w tych strefach bez autoryzacji. Strefy autoryzacji mogą zostać odblokowane przez autoryzowanych użytkowników korzystających ze zweryfikowanego konta DJI.

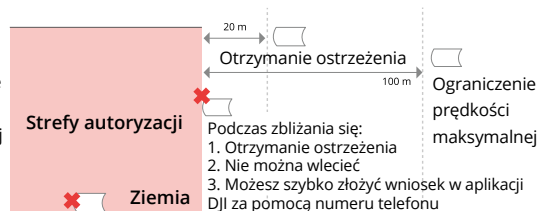

Strefy wysokości

Strefy wysokości to strefy o ograniczonej wysokości, wyświetlane na mapie w kolorze szarym. Zbliżając się do nich, otrzymasz ostrzeżenie w aplikacji DJI.

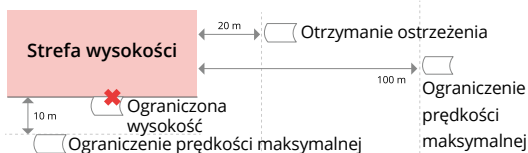

1. Drony mogą startować i wlatywać do tych stref na określonej wysokości z komunikatem ostrzegawczym.
2. Po ręcznym zatwierdzeniu można ubiegać się o pozwolenie na oficjalnej stronie DJI.

Rozszerzone strefy ostrzegawcze

Komunikat ostrzegawczy pojawi się, gdy dron osiągnie krawędź strefy.

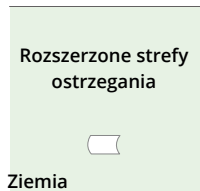

1. Dron może startować i wlatywać do tych stref z komunikatem ostrzegawczym, który wymaga potwierdzenia przez użytkownika.

Strefy ostrzegawcze

Komunikat ostrzegawczy zostanie wyświetlony, gdy dron osiągnie krawędź strefy.

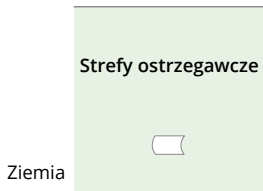

1. Dron może wystartować i wlecieć do tych stref z komunikatem ostrzegawczym.



- Gdy dron i aplikacja DJI Fly nie mogą uzyskać sygnału GPS, funkcja GEO awareness nie będzie działać. Zakłócenia anteny drona lub wyłączenie autoryzacji GPS w aplikacji DJI Fly spowoduje, że sygnał GPS nie zostanie uzyskany.

Uwaga dot. EASA (Agencja Unii Europejskiej ds. Bezpieczeństwa Lotniczego)

Przed użyciem należy zapoznać się z dokumentem dotyczącym informacji o dronie dołączonym do opakowania. Odwiedź poniższy link, aby uzyskać więcej informacji na temat identyfikowalności EASA.

<https://www.easa.europa.eu/en/document-library/general-publications/dronesinformation-notice-6.11>
Informacje posprzedażowe

6.11 Informacje posprzedażowe

Odwiedź stronę <https://www.dji.com/support>, aby dowiedzieć się więcej o zasadach obsługi posprzedażnej, usługach naprawczych i wsparciu technicznym.

UPROSZCZONA DEKLARACJA ZGODNOŚCI UE

SZ DJI Technology Co., Ltd. niniejszym oświadcza, że typ urządzenia radiowego [Dron DJI NEO] jest zgodny z dyrektywą 2014/53/UE. Pełny tekst deklaracji zgodności UE jest dostępny pod następującym adresem internetowym:

<https://files.innpro.pl/DJI>

Adres producenta: Lobby of T2, DJI Sky City, No. 53 Xianyuan Road, Xili Community, Xili Street, Nanshan District, Shenzhen, Chiny

Przestawiciel w UE:

DJI Europe B.V.

LA 2992

24569 Barendrecht, Holandia

dealer.nl@dji.com

Specyfikacje baterii produktu

Cecha	Wartość
Kategoria baterii	Bateria przenośna
Typ baterii	Przenośne baterie litowo-jonowe (Li-Ion)
Zawiera Kadm/Ołów (>0.002% Cd, >0.004% Pb)	Tak
Waga netto (kg)	0.045
Pojemność (mAh)	1435
Moc (kWh)	0.0105



WARUNKI GWARANCJI PRODUKTÓW MARKI DJI

Gwarant:

SZ DJI Technology Co., Ltd.

Lobby of T2, DJI Sky City, No. 53 Xianyuan Road, Xili Community, Xili Street, Nanshan District, Shenzhen, Chiny

Dystrybutor:

INNPRO Robert Błędowski Sp. z o.o. z siedzibą w Rybniku, ul, Rudzka 65C, 44-200 Rybnik,
Dystrybutor produktów DJI na terenie Polski.

1. Gwarancją objęte są następujące produkty marki DJI („Produkty”), pochodzące z dystrybucji realizowanej na terenie Polski przez Dystrybutora, których okres gwarancji wynosi:

a) Drony, kamery, gimble - 24 miesiące od daty sprzedaży (zgodnie z datą na dowodzie zakupu) lub daty aktywacji, w zależności od tego, co nastąpiło szybciej.

b) Akumulatory - 12 miesięcy od daty sprzedaży (zgodnie z datą na dowodzie zakupu) lub aktywacji w zależności od tego, co nastąpiło jako pierwsze, pod warunkiem że szybciej nie wyczerpał się przewidziany dla danego modelu akumulatora limit cykli użycia akumulatora (100, 200 lub 400 cykli użycia). W przypadku wcześniejszego wyczerpania limitu cykli okres gwarancji upływa z dniem wyczerpania tego limitu. Dla większości akumulatorów przewidziany jest limit 200 cykli, za wyjątkiem modeli:

- Avata, Avata 2, FPV i Neo, - 100 cykli

- DJI Focus i DJI Osmo – limit 400 cykli.

- Matrice – limit 400 cykli pod warunkiem magazynowania akumulatora przy poziomie naładowania 90% przez dłużej niż 120 dni.

Akcesoria jak np. obudowy, kable czy śmigła nie podlegają gwarancji.

2. Dystrybutor jest jednocześnie pośrednikiem w realizacji zgłoszeń gwarancyjnych między nabywcą a Gwarantem.

3. Warunkiem przyjęcia produktu do naprawy gwarancyjnej jest dostarczenie przez nabywcę urządzenia pochodzącego z dystrybucji INNPRO do siedziby sprzedawcy końcowego wraz z widocznym numerem seryjnym oraz ważnym dowodem zakupu (paragon, rachunek uproszczony, faktura VAT). Serwis gwarancyjny może odmówić wykonania naprawy gwarancyjnej w przypadku stwierdzenia niezgodności danych zawartych w powyższych dokumentach.

4. Gwarant zapewnia, że każdy zakupiony produkt marki DJI będzie wolny od wad materiałowych i wad produkcyjnych podczas normalnego użytkowania w okresie gwarancyjnym, zgodnego z opublikowanymi materiałami dotyczącymi produktu. Materiały opublikowane przez DJI obejmują m.in. podręcznik użytkownika, instrukcje obsługi, wskazówki bezpieczeństwa, specyfikacje, powiadomienia w aplikacji i komunikaty serwisowe.

5. Gwarancja obejmuje wyłącznie wady spowodowane wadami tkwiącymi w sprzedanym produkcie.

6. Gwarancja nie obejmuje:

- Jakiegokolwiek wady powstałej w wyniku niewłaściwego użytkowania produktu, w szczególności niezgodnego z instrukcją obsługi bądź przepisami bezpieczeństwa.
- Mechanicznego uszkodzenia produktu i wywołanej w nim wady.
- Jakiegokolwiek wady powstałej w wyniku napraw wykonanych przez podmioty nieupoważnione (w tym przez nabywcę).
- Uszkodzenia lub wadliwego działania spowodowanego niewłaściwą instalacją urządzeń współpracujących z produktem.

- Uszkodzenia wskutek katastrofy lub obrażeń od ognia spowodowanych czynnikami nieprodukcyjnymi, w tym, ale nie wyłącznie błędami operatora.
- Uszkodzeń spowodowanych nieautoryzowanymi modyfikacjami, demontażem lub otwieraniem obudowy, niezgodnie z oficjalnymi instrukcjami użytkownika.
- Uszkodzeń spowodowanych nieprawidłową instalacją, nieprawidłowym użytkowaniem lub działaniem niezgodnym z oficjalnymi instrukcjami użytkownika.
- Uszkodzeń spowodowanych przez nieautoryzowanego dostawcę usług.
- Uszkodzeń spowodowanych nieautoryzowanymi modyfikacjami obwodów i niedopasowaniem lub niewłaściwym użyciem akumulatora i ładowarki.
- Uszkodzeń spowodowanych lotami, w których nie zastosowano się do zaleceń w oficjalnych instrukcjach użytkownika.
- Uszkodzeń spowodowanych użytkowaniem produktu w złej pogodzie (np. przy silnych wiatrach, deszczu lub burzach piaskowych itp.).
- Uszkodzeń spowodowanych użytkowaniem produktu w środowisku, w którym występują zakłócenia elektromagnetyczne (tj. na obszarach wydobywczych lub w pobliżu wież transmisji radiowej, przewodów wysokiego napięcia, stacji energetycznych itp.).
- Uszkodzeń spowodowanych użytkowaniem produktu w środowisku, w którym występują zakłócenia innych urządzeń bezprzewodowych (tj. aparatur, bezprzewodowego sygnału wideo, sygnału Wi-Fi itp.).
- Uszkodzeń spowodowanych użytkowaniem produktu przy masie większej niż bezpieczna masa startowa, która określono w instrukcji użytkownika.
- Uszkodzeń spowodowanych przez wymuszony lot, gdy elementy są zużyte lub uszkodzone.
- Uszkodzeń spowodowanych przez problemy z niezawodnością lub kompatybilnością podczas korzystania z nieautoryzowanych części.
- Uszkodzeń spowodowanych działaniem urządzenia przy słabo naładowanym lub uszkodzonym akumulatorze.
- Nieprzerwanego lub wolnego od błędów użytkowania produktu.
- Utraty lub uszkodzenia danych przez produkt.
- Wszystkich programów, dostarczonych wraz z produktem lub zainstalowanych później.

- Awarii lub uszkodzeń spowodowanych przez produkty stron trzecich, w tym te, które DJI może dostarczyć lub zintegrować z produktem DJI na żądanie.
- Uszkodzeń wynikających z pomocy technicznej innej niż DJI.
- Produktów lub części ze zmienioną etykietą identyfikacyjną, lub, z których usunięto etykietę identyfikacyjną.
- Części i akcesoriów podlegających normalnemu zużyciu w czasie eksploatacji, w szczególności zarysowań, trudnych do usunięcia zabrudzeń, wytarcia napisów, akumulatorów itp.
- Czynności wymienionych w instrukcji obsługi, przeznaczonych do wykonania przez użytkownika.
- Uszkodzeń powstałych w przypadku zdarzeń losowych, takich jak pożar, powódź, przepięcia sieci energetycznej, wyładowania elektryczne, zalanie, działanie środków chemicznych oraz innych czynników zewnętrznych, powodujących np. korozję czy plamy.
- Braku dostarczenia logów lotu, potrzebnych do zanalizowania wypadku.

7. Gwarancja obejmuje bezpłatną wymianę części zamiennych potrzebnych do naprawy oraz robociznę w okresie gwarancji. Usterki ujawnione w okresie gwarancji mogą być usuwane tylko przez autoryzowany lub oficjalny serwis Gwaranta w możliwie najkrótszym terminie, nie dłuższym niż 60 dni roboczych.

8. Czas trwania naprawy gwarancyjnej uwarunkowany jest rodzajem oraz zakresem usterek, atakże dostępnością części serwisowych. Do czasu trwania usługi serwisowej nie wlicza się okresu, kiedy Gwarant nie może podjąć się realizacji usługi serwisowej z przyczyn leżących po stronie kupującego lub po stronie oficjalnego serwisu marki DJI.

9. W ramach napraw gwarancyjnych Gwarant realizuje naprawy sprzętu DJI posiadającego gwarancję DJI samodzielnie lub za pośrednictwem oficjalnego serwisu DJI na terenie UE.

10. Klient zobowiązany jest do dostarczenia sprzętu w pełni zabezpieczonego przed uszkodzeniami podczas transportu, jeśli zachodzi konieczność dostarczenia sprzętu do sprzedawcy. Winnym przypadku ryzyko uszkodzenia sprzętu podczas transportu ponosi klient.

11. W przypadku stwierdzenia usterki klient powinien zgłosić usterkę w miejscu zakupu.

12. Jeżeli wysyłka produktu z Serwisu do nabywcy jest realizowana za pośrednictwem firmy kurierskiej, nabywca zobowiązany jest do sprawdzenia stanu sprzętu w obecności przedstawiciela firmy kurierskiej, na prośbę nabywcy. W przypadku wszelkich zastrzeżeń sporządza on protokół szkody w obecności kuriera.

13. Nabywcy przysługuje prawo do wymiany sprzętu na nowy, jeżeli producent stwierdzi na piśmie, iż usunięcie wady jest niemożliwe. Sprzęt podlegający wymianie musi być kompletny. W razie dostarczenia zdekompletowanego zestawu, koszty brakującego wyposażenia ponosi nabywca.

14. Jeżeli zostanie ujawniona usterka w elemencie zestawu, należy dostarczyć do serwisu urządzenie, jak i dowód zakupu całego zestawu.

15. Podczas świadczenia usług gwarancyjnych, Gwarant odpowiada za utratę lub uszkodzenie produktu tylko, gdy jest on w jego posiadaniu.

16. Jeśli urządzenie ujawni wady w ciągu 7 dni od daty zakupu i zostaną one potwierdzone przez Serwis, Gwarant dołoży wszelkich starań, aby produkt został wymieniony na nowy, wolny od wad w czasie 14 dni roboczych w ramach gwarancji DOA. Gwarant zastrzega sobie prawo do odmowy realizacji wymiany DOA w przypadku braków magazynowych.

17. Usługa gwarancji DOA nie zostanie zrealizowana, jeśli:

Produkt został dostarczony do Gwaranta po ponad 7 dniach kalendarzowych od jego zakupu. Dowód zakupu, paragony lub faktury nie zostały dostarczone razem z urządzeniem, lub istnieje podejrzenie, że zostały sfałszowane lub przerobione.

Produkt dostarczany do Gwaranta w celu wymiany nie obejmuje wszystkich oryginalnych akcesoriów, dodatków i opakowań lub zawiera przedmioty uszkodzone z winy użytkownika.

Po przeprowadzeniu wszystkich odpowiednich testów przez Gwaranta, produkt nie będzie zawierał żadnych wad.

Jakiegolwiek błędy lub uszkodzenie produktu spowodowane będą przez nieautoryzowane użycie lub modyfikacje produktu, takich jak ekspozycja na wilgoć, wprowadzanie ciał obcych (wody, oleju, piasku, itd.) lub niewłaściwego montażu lub eksploatacji.

Etykiety produktów, numery seryjne, znaki wodne itp. wykazują oznaki sabotażu lub zmiany. Uszkodzenia są spowodowane przez niekontrolowane czynniki zewnętrzne, w tym pożary, powodzie, silne wiatry lub uderzenia pioruna.

18. Gwarant nie ponosi odpowiedzialności za:

Utratę lub ujawnienie jakichkolwiek danych w tym informacji poufnych, informacji zastrzeżonych lub informacji osobistych zawartych w produkcie.

Obrażenia ciała (w tym śmierć), szkody majątkowe, osobiste lub materialne spowodowane użyciem produktu niezgodnie z instrukcją obsługi.

Skutki prawne i inne następstwa wywołane niedostosowaniem użytkownika do przepisów prawa na terenie Polski i innych krajów.

19. Gwarancja nie wyłącza, nie ogranicza ani nie zawiesza uprawnień kupującego wynikających z przepisów o rękojmi za wady rzeczy sprzedanej w przypadku, kiedy nabywca jest konsumentem. Jeśli kupujący jest przedsiębiorcą, rękojmią zostaje wykluczona zgodnie z art. 558 § 1 Kodeksu Cywilnego.

The logo for INNPRO features the word "INNPRO" in a bold, sans-serif font. The letters "INN" are black, while "PRO" is red. To the right of the text is a red graphic element consisting of four small squares arranged in a 2x2 grid, with the top-right square missing, creating a diamond-like shape.

INNPRO
ul. Rudzka 65c
44-200 Rybnik

Ochrona Środowiska



Zużyty sprzęt elektroniczny oznakowany zgodnie z dyrektywą Unii Europejskiej, nie może być umieszczany łącznie z innymi odpadami komunalnymi. Podlega on selektywnej zbiórce i recyklingowi w wyznaczonych punktach. Zapewniając jego prawidłowe usunięcie, zapobiega potencjalnym, negatywnym konsekwencjom dla środowiska naturalnego i zdrowia ludzkiego. System zbierania zużytego sprzętu zgodny jest z lokalnie obowiązującymi przepisami ochrony środowiska dotyczącymi usuwania odpadów. Szczegółowe informacje na ten temat można uzyskać w urzędzie miejskim, zakładzie oczyszczania lub sklepie, w którym produkt został zakupiony.



Produkt spełnia wymagania dyrektyw tzw. Nowego Podejścia Unii Europejskiej (UE), dotyczących zagadnień związanych z bezpieczeństwem użytkowania, ochroną zdrowia i ochroną środowiska, określających zagrożenia, które powinny zostać wykryte i wyeliminowane.

JESTEŚMY TU DLA CIEBIE



Kontakt

WSPARCIE DJI

Podmiot odpowiedzialny w UE:

DJI Europe B.V.

LA 2992

24569 Barendrecht,

Holandia

dealer.nl@dji.com

Treść ta może ulec zmianie bez uprzedniego powiadomienia.

Pobierz najnowszą wersję z



<https://www.dji.com/neo/downloads>

DJI i DJI NEO są znakami towarowymi DJI.

Copyright © 2024 DJI Wszelkie prawa zastrzeżone.